

TCL

Digital • Delights

ΚΛΙΜΑΤΙΣΤΙΚΟ ΤΥΠΟΥ SPLIT

ΕΓΧΕΙΡΙΔΙΟ ΟΔΗΓΙΩΝ



Αυτό το εγχειρίδιο οδηγιών περιέχει σημαντικές πληροφορίες και συστάσεις που θα σας ζητούσαμε να τηρήσετε προκειμένου να επιτύχετε τα καλύτερα αποτελέσματα από το κλιματιστικό.

Σας ευχαριστούμε και πάλι.

ΠΕΡΙΕΧΟΜΕΝΑ

ΟΔΗΓΙΕΣ ΔΙΑΧΕΙΡΙΣΗΣ ΤΩΝ ΨΥΚΤΙΚΩΝ ΜΕΣΩΝ R32 & R290.....	1
ΠΡΟΦΥΛΑΞΕΙΣ ΑΣΦΑΛΕΙΑΣ.....	2
ΟΝΟΜΑΤΑ ΕΞΑΡΤΗΜΑΤΩΝ	5
ΟΘΟΝΗ ΕΣΩΤΕΡΙΚΗΣ ΜΟΝΑΔΑΣ	6
ΛΕΙΤΟΥΡΓΙΑ ΕΚΤΑΚΤΗΣ ΑΝΑΓΚΗΣ ΚΑΙ ΛΕΙΤΟΥΡΓΙΑ AUTO-RESTART	7
ΑΣΥΡΜΑΤΟ ΧΕΙΡΙΣΤΗΡΙΟ	8
ΟΔΗΓΙΕΣ ΧΕΙΡΙΣΜΟΥ	12
ΕΓΧΕΙΡΙΔΙΟ ΕΓΚΑΤΑΣΤΑΣΗΣ	21
ΣΥΝΤΗΡΗΣΗ	34
ΑΝΤΙΜΕΤΩΠΙΣΗ ΠΡΟΒΛΗΜΑΤΩΝ.....	35
ΟΔΗΓΙΕΣ ΓΙΑ ΤΙΣ ΕΡΓΑΣΙΕΣ.....	36



ΕΙΣΑΓΩΓΗ ΣΤΑ ΨΥΚΤΙΚΑ ΜΕΣΑ R32 & R290

■ Εισαγωγή στα Ψυκτικά Μέσα R32& R290

Τα ψυκτικά που χρησιμοποιούνται για τις κλιματιστικές μονάδες είναι φιλικό προς το περιβάλλον υδρογονάνθρακες, R32 & R290. Τα δύο είδη ψυκτικών είναι εύφλεκτα και άοσμα. Επιπλέον, κάτω από συγκεκριμένες συνθήκες μπορούν να καούν και να εκραγούν. Ωστόσο, δεν παρουσιάζεται κανένας κίνδυνος ανάφλεξης και έκρηξης, εφ' όσον συμμορφώσετε με τον παρακάτω πίνακα για την εγκατάσταση του κλιματιστικού σε δωμάτιο με επαρκή επιφάνεια και την ορθή χρήση του.

Συγκρινόμενο με τα συνηθισμένα ψυκτικά μέσα, τα ψυκτικά R32 & R290 είναι φιλικό προς το περιβάλλον και δεν καταστρέφουν τη στρωτάδα του όζοντος καθώς επίσης οι τιμές τους που αφορούν στο φαινόμενο του θερμοκηπίου είναι εξαιρετικά χαμηλές.

■ Απαιτήσεις σε επιφάνεια για τα κλιματιστικά με Ψυκτικά R32 & R290

Ψυκτικό	Απόδοση (Btu)	Επιφάνεια χώρου
R32	9K	Μεγαλύτερη των 4m ²
	12K	εγαλύτερη των
	18K	εγαλύτερη των 15
	22K/24K	εγαλύτερη των 25
R290	9K	εγαλύτερη των 10
	12K	εγαλύτερη των 13
	18K	εγαλύτερη των 15
	22K/24K	εγαλύτερη των 30

Προειδοποιήσεις

- Παρακαλούμε διαβάστε το εγχειρίδιο πριν από την εγκατάσταση, χρήση και συντήρηση.
- Μη χρησιμοποιείτε οποιοδήποτε μέσο για να επιταχύνετε τη διαδικασία απόψυξης ή τον καθαρισμό, εκτός από αυτές που συστήνονται από τον κατασκευαστή.
- Μην τρυπάτε ή καίτε τη συσκευή.
- Η συσκευή θα πρέπει να αποθηκεύεται σε χώρο απαλλαγμένο από πηγές συνεχούς λειτουργίας (για παράδειγμα: ανοικτές φλόγες, μία συσκευή ανάφλεξης αερίου σε λειτουργία ή ένας ηλεκτρικός θερμαντήρας σε λειτουργία.)
- Στην περίπτωση που απαιτείται συντήρηση, παρακαλούμε επικοινωνήστε με το κοντινότερο κέντρο υποστήριξης μετά την πώληση. Κατά τη διάρκεια της συντήρησης, το προσωπικό συντήρησης θα πρέπει να συμμορφώνεται πλήρως με το Εγχειρίδιο Χρήσης που παρέχεται από τον αντίστοιχο Κατασκευαστή και απαγορεύεται σε οποιονδήποτε μη-επαγγελματία, να εκτελέσει εργασίες συντήρησης του κλιματιστικού.
- Είναι απαραίτητη η συμμόρφωση με τους Εθνικούς Νόμους και Κανονισμούς που διέπουν τα αέρια.
- Πριν τη συντήρηση ή την απόρριψη, απαιτείται η απομάκρυνση του ψυκτικού μέσου από το σύστημα.



Προειδοποίηση: Εύφλεκτο & επικίνδυνο



Διαβάστε το εγχειρίδιο χρήσης



Διαβάστε το εγχειρίδιο εγκατάστασης



Διαβάστε το εγχειρίδιο συντήρησης

ΚΑΝΟΝΙΣΜΟΙ ΑΣΦΑΛΕΙΑΣ ΚΑΙ ΣΥΣΤΑΣΕΙΣ ΓΙΑ ΤΟΝ ΕΓΚΑΤΑΣΤΑΤΗ

- ⚠ Διαβάστε αυτές τις οδηγίες πριν εγκαταστήσετε και χρησιμοποιήσετε τη συσκευή.
- ⚠ Κατά την εγκατάσταση των εσωτερικών και εξωτερικών μονάδων πρέπει να απαγορεύεται η πρόσβαση στην περιοχή εργασίας σε παιδιά. Μπορεί να συμβούν απρόβλεπτα ατυχήματα.
- ⚠ Βεβαιωθείτε ότι η βάση της εξωτερικής μονάδας είναι σταθερά στερεωμένη.
- ⚠ Βεβαιωθείτε ότι ο αέρας δεν μπορεί να εισέλθει στο ψυκτικό σύστημα και ελέγξτε για διαρροές ψυκτικού μέσου κατά τη μετακίνηση του κλιματιστικού.
- ⚠ Εκτελέστε έναν κύκλο δοκιμής μετά την εγκατάσταση του κλιματιστικού και καταγράψτε τα δεδομένα λειτουργίας.
- ⚠ Τα στοιχεία της ασφάλειας που είναι εγκατεστημένα στην ενσωματωμένη μονάδα ελέγχου είναι T 5A / 250V.
- ⚠ Ο χρήστης πρέπει να προστατεύει την εσωτερική μονάδα με κατάλληλη ασφάλεια για το μέγιστο ρεύμα εισόδου ή με άλλη συσκευή προστασίας από υπερφόρτωση.
- ⚠ Βεβαιωθείτε ότι η τάση του δικτύου αντιστοιχεί με εκείνη που είναι τυπωμένη στην πινακίδα τεχνικών χαρακτηριστικών. Διατηρείτε το διακόπτη ή το φινιρ τροφοδοσίας καθαρό. Εισάγετε το φινιρ τροφοδοσίας σωστά και καλά στην πρίζα, αποφεύγοντας έτσι τον κίνδυνο ηλεκτροπληξίας ή πυρκαγιάς λόγω ανεπαρκούς επαφής.
- ⚠ Βεβαιωθείτε ότι η πρίζα είναι κατάλληλη για το φινιρ, διαφορετικά φροντίστε για την αλλαγή της πρίζας.
- ⚠ Η συσκευή πρέπει να είναι εξοπλισμένη με μέσα αποσύνδεσης από το δίκτυο τροφοδοσίας με άνοιγμα επαφής σε όλους τους πόλους που να παρέχει πλήρη αποσύνδεση υπό συνθήκες υπέρτασης κατηγορίας III και τα μέσα αυτά πρέπει να είναι ενσωματωμένα στις σταθερές καλωδιώσεις σύμφωνα με τους κανόνες καλωδίωσης.
- ⚠ Το κλιματιστικό πρέπει να εγκατασταθεί από επαγγελματίες ή αρμόδια άτομα.

- ⚠ Μην τοποθετείτε τη συσκευή σε απόσταση μικρότερη των 50 cm από εύφλεκτες ουσίες (αλκοόλ, κλπ.) ή από δοχεία υπό πίεση (π.χ. δοχεία ψεκασμού).
- ⚠ Εάν η συσκευή χρησιμοποιείται σε χώρους χωρίς δυνατότητα αερισμού, πρέπει να ληφθούν προφυλάξεις για να αποφευχθεί η λόγω διαρροής παραμονή του ψυκτικού αερίου στο περιβάλλον και η δημιουργία κινδύνου πυρκαγιάς
- ⚠ Τα υλικά συσκευασίας είναι ανακυκλώσιμα και πρέπει να απορρίπτονται στους ξεχωριστούς κάδους αποβλήτων. Στο τέλος της ωφέλιμης ζωής του κλιματιστικού παραδώστε το σε ένα ειδικό κέντρο συλλογής αποβλήτων για απόρριψη.
- ⚠ Χρησιμοποιείτε το κλιματιστικό μόνο σύμφωνα με τις οδηγίες αυτού του φυλλαδίου. Αυτές οι οδηγίες δεν προορίζονται να καλύπτουν όλες τις δυνατές καταστάσεις και συνθήκες. Όπως με οποιαδήποτε ηλεκτρική συσκευή οικιακής χρήσης, συνιστάται πάντοτε η κοινή λογική και προσοχή για την εγκατάσταση, τη λειτουργία και τη συντήρηση.
- ⚠ Η συσκευή πρέπει να εγκατασταθεί σύμφωνα με τους ισχύοντες εθνικούς κανονισμούς.
- ⚠ Πριν από την πρόσβαση στους ακροδέκτες, όλα τα κυκλώματα ισχύος πρέπει να αποσυνδεθούν από την τροφοδοσία.
- ⚠ Η συσκευή θα πρέπει να εγκατασταθεί σύμφωνα με τους ισχύοντες εθνικούς κανονισμούς καλωδίωσης.
- ⚠ Αυτή η συσκευή μπορεί να χρησιμοποιηθεί από παιδιά ηλικίας από 8 ετών και άνω και από άτομα με μειωμένες σωματικές, αισθητηριακές ή διανοητικές ικανότητες ή έλλειψη εμπειρίας και γνώσης, εάν τους έχει παρασχεθεί επιτήρηση και οδηγίες σχετικά με τη ασφαλή χρήση της συσκευής και κατανοούν τους κινδύνους που υπάρχουν. Τα παιδιά δεν πρέπει να παίζουν με τη συσκευή. Ο καθαρισμός και η συντήρηση από το χρήστη δεν πρέπει να πραγματοποιείται από παιδιά χωρίς επιτήρηση.



ΚΑΝΟΝΙΣΜΟΙ ΑΣΦΑΛΕΙΑΣ ΚΑΙ ΣΥΣΤΑΣΕΙΣ ΓΙΑ ΤΟΝ ΧΡΗΣΤΗ

- ⚠ Μην προσπαθήσετε να εγκαταστήσετε μόνοι σας το κλιματιστικό. Πάντοτε επικοινωνείτε με εξειδικευμένο τεχνικό προσωπικό.
- ⚠ Ο καθαρισμός και η συντήρηση πρέπει να πραγματοποιούνται από εξειδικευμένο τεχνικό προσωπικό. Σε κάθε περίπτωση, αποσυνδέετε τη συσκευή από το δίκτυο τροφοδοσίας πριν κάνετε οποιοδήποτε καθαρισμό ή συντήρηση.
- ⚠ Βεβαιωθείτε ότι η τάση του δικτύου αντιστοιχεί με εκείνη που είναι τυπωμένη στην πινακίδα τεχνικών χαρακτηριστικών. Διατηρείτε το διακόπτη ή το φινι τροφοδοσίας καθαρό. Εισάγετε το φινι τροφοδοσίας σωστά και καλά στην πρίζα, αποφεύγοντας έτσι τον κίνδυνο ηλεκτροπληξίας ή πυρκαγιάς λόγω ανεπαρκούς επαφής.
- ⚠ Κατά τη λειτουργία της συσκευής μη την απενεργοποιείτε τραβώντας το φινι από την πρίζα, καθώς αυτό μπορεί να προκαλέσει σπινθήρα και να προκαλέσει πυρκαγιά κλπ.
- ⚠ Η συσκευή αυτή έχει κατασκευαστεί για κλιματισμό σε οικιακά περιβάλλοντα και δεν πρέπει να χρησιμοποιηθεί για οποιοδήποτε άλλο σκοπό, όπως για στεγνώματα ρούχων, ψύξη τροφίμων κλπ.
- ⚠ Τα υλικά συσκευασίας είναι ανακυκλώσιμα και πρέπει να απορρίπτονται στους ξεχωριστούς κάδους αποβλήτων. Στο τέλος της ωφέλιμης ζωής του κλιματιστικού παραδώστε το σε ένα ειδικό κέντρο συλλογής αποβλήτων για απόρριψη.
- ⚠ Χρησιμοποιείτε πάντοτε τη συσκευή με τοποθετημένο το φίλτρο αέρα. Η χρήση του κλιματιστικού χωρίς φίλτρο αέρα θα μπορούσε να προκαλέσει υπερβολική συσσώρευση σκόνης ή αποβλήτων στα εσωτερικά εξαρτήματα της συσκευής με πιθανές επακόλουθες βλάβες.
- ⚠ Ο χρήστης είναι υπεύθυνος για την εγκατάσταση της συσκευής από αρμόδιο τεχνικό, ο οποίος πρέπει να ελέγξει ότι είναι γεωμενική σύμφωνα με την ισχύουσα νομοθεσία και να εισαγάγει έναν θερμομαγνητικό ρελέ διαρροής.
- ⚠ Οι μπαταρίες του τηλεχειριστηρίου πρέπει να ανακυκλώνονται ή να απορρίπτονται σωστά. Απόρριψη μεταχειρισμένων μπαταριών --- Παρακαλούμε απορρίψτε τις μπαταρίες ως ταξινομημένα αστικά απόβλητα στο τοπικά προσβάσιμο σημείο συλλογής.

- ⚠ Ποτέ μην παραμένετε άμεσα εκτεθειμένοι στη ροή ψυχρού αέρα για μεγάλο χρονικό διάστημα. Η άμεση και παρατεταμένη έκθεση στον ψυχρό αέρα μπορεί να είναι επικίνδυνη για την υγεία σας. Ιδιαίτερη προσοχή πρέπει να δοθεί σε δωμάτια όπου υπάρχουν παιδιά, ηλικιωμένοι ή ασθενείς.
- ⚠ Εάν η συσκευή αναδύει καπνό ή υπάρχει μυρωδιά καμένου, διακόψτε αμέσως την παροχή ρεύματος και επικοινωνήστε με το σέρβις.
- ⚠ Η παρατεταμένη χρήση της συσκευής υπό τέτοιες συνθήκες μπορεί να προκαλέσει πυρκαγιά ή ηλεκτροπληξία.
- ⚠ Φροντίστε οι επισκευές να εκτελούνται μόνο από ένα εξουσιοδοτημένο σέρβις του κατασκευαστή. Λανθασμένη επισκευή μπορεί να εκθέσει τον χρήστη σε κίνδυνο ηλεκτροπληξίας κλπ.
- ⚠ Αποσυνδέστε τον αυτόματο διακόπτη εάν προβλέπεται να μην χρησιμοποιηθεί η συσκευή για μεγάλο χρονικό διάστημα. Η κατεύθυνση ροής αέρα πρέπει να ρυθμιστεί σωστά.
- ⚠ Τα πτερύγια πρέπει να κατευθύνονται προς τα κάτω στη λειτουργία θέρμανσης και προς τα επάνω στη λειτουργία ψύξης.
- ⚠ Χρησιμοποιείτε το κλιματιστικό μόνο σύμφωνα με τις οδηγίες αυτού του φυλλαδίου. Αυτές οι οδηγίες δεν προορίζονται να καλύπτουν όλες τις δυνατές καταστάσεις και συνθήκες. Όπως με οποιαδήποτε ηλεκτρική συσκευή οικιακής χρήσης, συνιστάται πάντοτε η κοινή λογική και προσοχή για την εγκατάσταση, τη λειτουργία και τη συντήρηση.
- ⚠ Βεβαιωθείτε ότι η συσκευή είναι αποσυνδεδεμένη από την τροφοδοσία ρεύματος όταν πρόκειται να παραμείνει εκτός λειτουργίας για μεγάλο χρονικό διάστημα και πριν πραγματοποιηθεί καθαρισμός ή συντήρηση.
- ⚠ Η επιλογή της καταλληλότερης θερμοκρασίας μπορεί να αποτρέψει την πρόκληση βλάβης στη συσκευή.

ΚΑΝΟΝΙΣΜΟΙ ΑΣΦΑΛΕΙΑΣ ΚΑΙ ΑΠΑΓΟΡΕΥΣΕΙΣ

- ⊖ Μην λυγίζετε, τραβάτε ή συμπιέζετε το καλώδιο τροφοδοσίας, καθώς κάτι τέτοιο μπορεί να το καταστρέψει. Ηλεκτροπληξίες ή πυρκαγιές πιθανώς οφείλονται σε κατεστραμμένο καλώδιο τροφοδοσίας. Ένα φθαρμένο καλώδιο τροφοδοσίας πρέπει να αντικαθίσταται μόνο από εξειδικευμένο τεχνικό προσωπικό.
- ⊖ Μην χρησιμοποιείτε μαλακάντζες ή πολύπριζα.
- ⊖ Μην αγγίζετε τη συσκευή όταν είστε ξυπόλυτοι ή μέρη του σώματός σας είναι βρεγμένα ή υγρά.
- ⊖ Μην παρεμποδίζετε την είσοδο ή την έξοδο αέρα της εσωτερικής ή της εξωτερικής μονάδας. Η απόφραξη αυτών των ανοιγμάτων προκαλεί μείωση της λειτουργικής απόδοσης του κλιματιστικού με πιθανές επακόλουθες βλάβες ή ζημιές.
- ⊖ Μην αλλοιώνετε τα χαρακτηριστικά της συσκευής με οποιονδήποτε τρόπο.
- ⊖ Μην τοποθετείτε τη συσκευή σε περιβάλλοντα όπου ο αέρας μπορεί να περιέχει αέριο, λάδι ή θείο ή κοντά σε πηγές θερμότητας.
- ⊖ Η συσκευή αυτή δεν προορίζεται για χρήση από άτομα (συμπεριλαμβανομένων των παιδιών) με μειωμένες φυσικές, αισθητήριες ή πνευματικές ικανότητες ή έλλειψη εμπειρίας και γνώσης, παρά μόνον υπό την εποπτεία ή τις οδηγίες, σχετικά με τη χρήση της συσκευής, ενός ατόμου υπεύθυνου για την ασφάλειά τους.
- ⊖ Μην ανεβαίνετε και μην τοποθετείτε βαριά ή ζεστά αντικείμενα επάνω στη συσκευή.
- ⊖ Μην αφήνετε τα παράθυρα ή τις πόρτες ανοιχτά για πολύ ώρα όταν λειτουργεί το κλιματιστικό.
- ⊖ Μην κατευθύνετε τη ροή του αέρα επάνω σε φυτά ή ζώα.
- ⊖ Μια παρατεταμένη και άμεση έκθεση στη ροή του ψυχρού αέρα από το κλιματιστικό μπορεί να έχει αρνητική επίδραση σε φυτά και ζώα.
- ⊖ Το κλιματιστικό δεν πρέπει να έρχεται σε επαφή με νερό. Η ηλεκτρική μόνωση μπορεί να καταστραφεί και να προκαλέσει ηλεκτροπληξία.
- ⊖ Μην ανεβαίνετε και μην τοποθετείτε αντικείμενα επάνω στη εξωτερική μονάδα.
- ⊖ Ποτέ μην εισάγετε βέργες ή παρόμοια αντικείμενα στη συσκευή. Μπορεί να προκαλέσει τραυματισμό.
- ⊖ Πρέπει να προσέχετε τα παιδιά ώστε να μην παίζουν με τη συσκευή. Εάν το καλώδιο τροφοδοσίας είναι φθαρμένο πρέπει να αντικατασταθεί από τον κατασκευαστή ή από τον εξουσιοδοτημένο επισκευαστή του ή από αντίστοιχα αρμόδια άτομα προκειμένου να αποφευχθεί τυχόν κίνδυνος.



ΟΝΟΜΑΤΑ ΕΞΑΡΤΗΜΑΤΩΝ

ΕΣΩΤΕΡΙΚΗ ΜΟΝΑΔΑ

Αρ.	Περιγραφή
1	Πρόσοψη
2	Φίλτρο αέρα
3	Προαιρετικό φίλτρο (εάν υπάρχει)
4	Οθόνη LED
5	Δέκτης σήματος
6	Κάλυμμα τερματικού ακροδεκτών
7	Γεννήτρια ιονισμού (εάν υπάρχει)
8	Εκτροπείς
9	Πλήκτρο έκτακτης ανάγκης
10	Ετικέτα χαρακτηριστικών εσωτερικής μονάδας (προαιρετική θέση επικόλλησης)
11	Γρίλια κατεύθυνσης ροής αέρα
12	Τηλεχειριστήριο



ΕΞΩΤΕΡΙΚΗ ΜΟΝΑΔΑ

Αρ.	Περιγραφή
13	Πλέγμα εξόδου αέρα
14	Ετικέτα χαρακτηριστικών εξωτερικής μονάδας
15	Κάλυμμα τερματικού ακροδεκτών
16	Βαλβίδα αέριου
17	Βαλβίδα υγρού



Σημείωση: τα παραπάνω σχήματα προορίζονται μόνο ως ένα απλό διάγραμμα της συσκευής και ενδέχεται να μην αντιστοιχούν στην εμφάνιση των μονάδων που έχουν αγοραστεί.

ΟΘΟΝΗ ΕΣΩΤΕΡΙΚΗΣ ΜΟΝΑΔΑΣ



		☾	
	Απεικόνιση θερμοκρασίας (εάν εμφανίζεται)/Κωδικός σφάλματος	88	(1) Αναμμένες οι ενδείξεις κατά τη λειτουργία του Χρονοδιακόπτη, όταν το κλιματιστικό είναι σε λειτουργία (2) Εμφανίζει τον κωδικό σφάλματος όταν αυτό συμβαίνει
		⌚	



Το σχήμα και η θέση των διακοπών και δεικτών μπορεί να διαφέρουν ανάλογα με το μοντέλο, αλλά η λειτουργία τους είναι η ίδια.



ΛΕΙΤΟΥΡΓΙΑ ΕΚΤΑΚΤΗΣ ΑΝΑΓΚΗΣ ΚΑΙ ΛΕΙΤΟΥΡΓΙΑ AUTO-RESTART

ΛΕΙΤΟΥΡΓΙΑ ΕΚΤΑΚΤΗΣ ΑΝΑΓΚΗΣ

Εάν το τηλεχειριστήριο δεν λειτουργήσει ή χρειάζεται συντήρηση, προχωρήστε ως εξής: Ανοίξτε και ανασηκώστε την μπροστινή μάσκα αρκετά για να φτάσετε στο πλήκτρο έκτακτης ανάγκης.

1. Ένα πάτημα του πλήκτρου έκτακτης ανάγκης (ένα μπιπ) θα οδηγήσει στην εξαναγκασμένη λειτουργία ΨΥΞΗΣ.
2. Δύο πατήματα του πλήκτρου έκτακτης ανάγκης εντός 3 δευτερόλεπτων (δύο μπιπ) θα οδηγήσουν στην εξαναγκασμένη λειτουργία ΘΕΡΜΑΝΣΗΣ.
3. Για να απενεργοποιήσετε τη μονάδα, αλλά χρειάζεται να πιέσετε ξανά το πλήκτρο (ένα παρατεταμένο μπιπ).
4. Μετά από 30 λεπτά σε εξαναγκασμένη λειτουργία, το κλιματιστικό θα αρχίσει να λειτουργεί αυτόματα σε λειτουργία ψύξης 23, με αυτόματη ταχύτητα ανεμιστήρα.

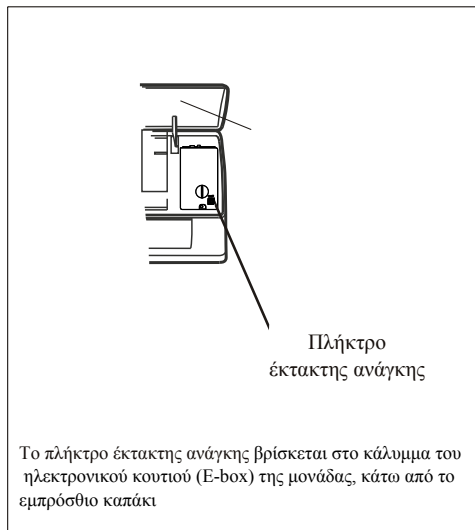

ΛΕΙΤΟΥΡΓΙΑ AUTO RESTART

Η συσκευή διαθέτει προεπιλεγμένη λειτουργία αυτόματης επανεκκίνησης από τον κατασκευαστή. Σε περίπτωση ξαφνικής διακοπής ρεύματος, η μονάδα απομνημονεύει τις συνθήκες ρύθμισης πριν την διακοπή ρεύματος. Όταν επανέλθει το ρεύμα, η μονάδα επανεκκινείται αυτόματα με όλες τις προηγούμενες ρυθμίσεις που διατηρούνται από τη λειτουργία μνήμης.

⚠ Το σχήμα και η θέση του πλήκτρου έκτακτης ανάγκης μπορεί να διαφέρει ανάλογα με το μοντέλο, αλλά η λειτουργία του είναι ίδια.

ΑΣΥΡΜΑΤΟ ΧΕΙΡΙΣΤΗΡΙΟ

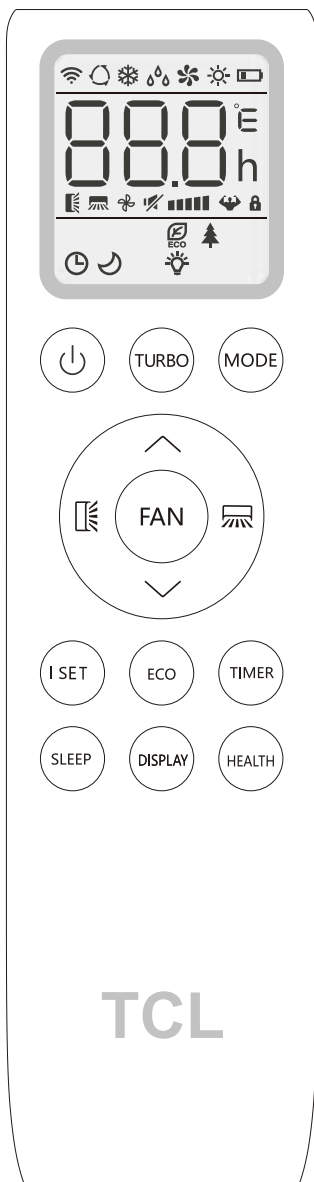

Για μοντέλα ON/OFF

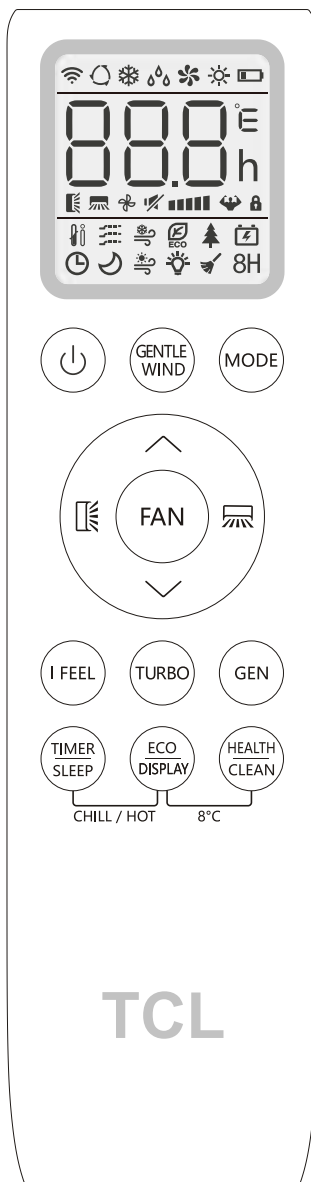

Για μοντέλα inverter



ΑΣΥΡΜΑΤΟ ΧΕΙΡΙΣΤΗΡΙΟ

Πλήκτρα ασύρματου χειριστηρίου.

No.	Πλήκτρα	Λειτουργία
1		Για την ενεργοποίηση/απενεργοποίηση του κλιματιστικού.
2	GENTLE WIND	Για την ενεργοποίηση της λειτουργίας Gentle wind (απαλή ροή αέρα).
3	MODE	Για την επιλογή του τρόπου λειτουργίας: AUTO, COOL, DRY, FAN, HEAT.
4	(TEMP UP)	Για την αύξηση της ρυθμιζόμενης θερμοκρασίας, επιμήκυνση του ρυθμιζόμενου χρόνου χρονοδιακόπτη (TIMER).
5	(TEMP DN)	Για τη μείωση της ρυθμιζόμενης θερμοκρασίας, μείωση του ρυθμιζόμενου χρόνου χρονοδιακόπτη (TIMER).
6		Για τη ρύθμιση της κάθετης κατεύθυνσης ροής του αέρα (προαιρετικό).
7		Για τη ρύθμιση της οριζόντιας κατεύθυνσης ροής του αέρα.
8	FAN	Για τη ρύθμιση της ταχύτητας του ανεμιστήρα: αυτόματο, αθόρυβο, χαμηλό, μεσαίο-χαμηλό, μεσαίο, μεσαίο-υψηλό, υψηλό, Turbo.
9	I FEEL	Για την ενεργοποίηση της λειτουργίας I Feel.
10	I SET	Για την ενεργοποίηση της λειτουργίας I SET.
11	TURBO	Για την ενεργοποίηση/απενεργοποίηση της λειτουργίας TURBO.
12	GEN	Για την ενεργοποίηση/απενεργοποίηση της λειτουργίας γεννήτριας (GENERATOR).
13	TIMER/SLEEP	Για την ενεργοποίηση/απενεργοποίηση της λειτουργίας χρονοδιακόπτη και της λειτουργίας SLEEP.
14	ECO/DISPLAY	Για την ενεργοποίηση/απενεργοποίηση της λειτουργίας ECO και της οθόνης ενδείξεων LED.
15	HEALTH/CLEAN	Για την ενεργοποίηση/απενεργοποίηση της λειτουργίας HEALTH και της οθόνης αυτόματου καθαρισμού (Auto Clean).
16	TIMER/SLEEP + ECO/DISPLAY	Για την ενεργοποίηση/απενεργοποίηση των λειτουργιών CHILL WIND και HOT WIND (ψυχρού αέρα και θερμού αέρα).
17	ECO/DISPLAY + HEALTH/CLEAN	Για την ενεργοποίηση/απενεργοποίηση των λειτουργιών CHILL WIND και HOT WIND (ψυχρού αέρα και θερμού αέρα).
18	(+)	Για την ενεργοποίηση της λειτουργίας του κλειδώματος παιδιών, πιάστε μαζί τα πλήκτρα «Λ» και «V», για περισσότερο από 3 δευτερόλεπτα.

Η οθόνη και μερικές από τις λειτουργίες του ασύρματου χειριστηρίου μπορεί να διαφέρουν, ανάλογα με το μοντέλο της μονάδας.

























Το σχήμα και η θέση των πλήκτρων και των δεικτών, μπορεί να διαφέρουν ανάλογα με το μοντέλο της μονάδας, αλλά η λειτουργία τους παραμένει η ίδια.

Η μονάδα επικυρώνει τη σωστή λήψη της εντολής, με ένα βόμβο.

Υπάρχει πιθανότητα μερικές λειτουργίες να μην είναι συμβατές με την κλιματιστική σας μονάδα, θα ακούτε έναν βόμβο όταν πιέζετε αυτά τα πλήκτρα, αλλά η μονάδα δεν θα ανταποκρίνεται. Λυπούμαστε για αυτό.

ΑΣΥΡΜΑΤΟ ΧΕΙΡΙΣΤΗΡΙΟ

Θόνη ασύρματου χειριστηρίου, επεξήγηση συμβόλων στην οθόνη υγρών κρυστάλλων

No.	Σύμβολα	Επεξήγηση
1		Ένδειξη Αυτόματης λειτουργίας (AUTO MODE)
2		Ένδειξη λειτουργίας ψύξης (COOLING MODE)
3		Ένδειξη λειτουργίας αφύγρανσης (DRY MODE)
4		Ένδειξη λειτουργίας ανεμιστήρα (FAN MODE)
5		Ένδειξη λειτουργίας θέρμανσης (HEATING MODE)
6		Ένδειξη μπαταρίας (BATTERY)
7		Ένδειξη θερμοκρασίας/ρολογιού
8		Ένδειξη περσίδων (ροή αέρα)
9		Ένδειξη αθόρυβης λειτουργίας (MUTE)
10		Ένδειξη ταχύτητας ανεμιστήρα (FAN)
11	 (FLASH)	Ένδειξη αυτόματης ταχύτητας ανεμιστήρα (AUTO FAN)
12		Ένδειξη λειτουργίας TURBO
13		Ένδειξη κλειδώματος για τα παιδιά
14		Ένδειξη IfFEEL
15		Για την ενεργοποίηση της λειτουργίας I SET.
16		Ένδειξη λειτουργίας GENTLE WIND
17		Ένδειξη λειτουργίας ECO
18		Ένδειξη λειτουργίας HEALTHY
19		Ένδειξη λειτουργίας Γεννήτριας (GENERATOR)
20		Ένδειξη Χρονοδιακόπτη (TIMER)
21		Ένδειξη λειτουργίας SLEEP
22		Ένδειξη λειτουργίας Θερμού αέρα (HOT WIND)
23		Ένδειξη φωτισμού οθόνης (DISPLAY LIGHT)
24		Ένδειξη λειτουργίας καθαρισμού (CLEAN)
25	8H	Ένδειξη λειτουργίας θέρμανσης 8°C



ΑΣΥΡΜΑΤΟ ΧΕΙΡΙΣΤΗΡΙΟ

Αντικατάσταση μπαταριών

Αφαιρέστε το καπάκι των μπαταριών, στην πίσω πλευρά του ασύρματου χειριστηρίου, σύροντάς το στην κατεύθυνση του βέλους.

Τοποθετήστε τις μπαταρίες, σύμφωνα με την κατεύθυνση (+ και -) που φαίνονται στο ασύρματο χειριστήριο.

Επανατοποθετήστε το καπάκι των μπαταριών, σύροντάς το στη θέση του.



Χρησιμοποιήστε 2 μπαταρίες, τύπου 2 LRO 3 AAA (1.5V).

Μη χρησιμοποιείτε επαναφορτιζόμενες μπαταρίες. Όταν η οθόνη των ενδείξεων δεν είναι πλέον ευανάγνωστη, αντικαταστήστε τις παλιές μπαταρίες με καινούργιες ίδιου τύπου.

Μην απορρίπτετε τις μπαταρίες στα κοινά αστικά απορρίμματα.

Για τέτοιου είδους απορρίμματα,

απαιτείται η ειδική απόρριψή τους με σκοπό την ειδική διαχείρισή τους.

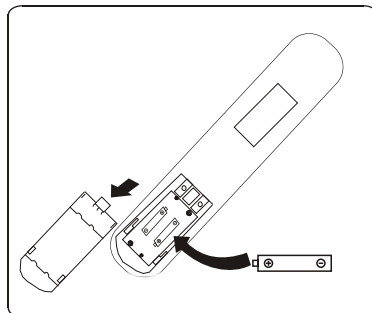

Προτάσεις για την τοποθέτηση και χρήση της βάσης στερέωσης του ασύρματου χειριστηρίου (εάν διατίθεται).

Το ασύρματο χειριστήριο θα πρέπει να φυλάσσεται σε επιτοίχια βάση στερέωσης.

ΟΔΗΓΙΕΣ ΧΕΙΡΙΣΜΟΥ

Ο αέρας που αναρροφάται από τον ανεμιστήρα, εισέρχεται από τις γρίλιες και περνά μέσα από το φίλτρο και στη συνέχεια ψύχεται/αφυγραίνεται ή θερμαίνεται όταν περνά από τον εναλλάκτη.

Η κατεύθυνση του εξερχόμενου αέρα αλλάζει μηχανικά μέσω των πτερυγίων και κινείται χειροκίνητα, δεξιά και αριστερά, με κάθετους ανακλαστήρες, ενώ σε κάποια μοντέλα αυτοί οι κάθετοι ανακλαστήρες μπορεί να είναι επίσης μηχανικοί.

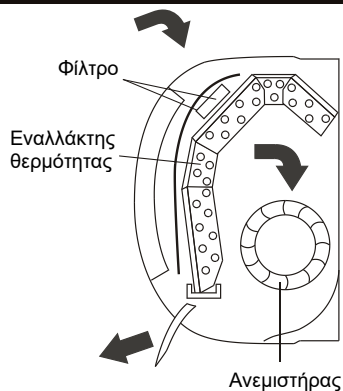

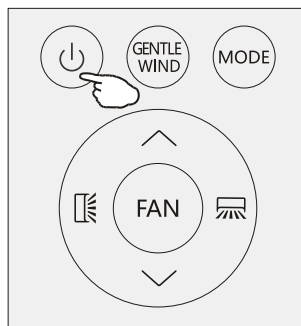

ΕΝΕΡΓΟΠΟΙΗΣΤΕ/ ΑΠΕΝΕΡΓΟΠΟΙΗΣΤΕ ΤΟ ΚΛΙΜΑΤΙΣΤΙΚΟ

Πιέστε το πλήκτρο  για να ενεργοποιήσετε ή να απενεργοποιήσετε το κλιματιστικό.



ΛΕΙΤΟΥΡΓΙΑ ΨΥΞΗΣ

 Η λειτουργία ψύξης επιτρέπει στο κλιματιστικό να ψύχει το χώρο και την ίδια στιγμή να μειώνει την υγρασία του αέρα.

Για να ενεργοποιήσετε τη λειτουργία ψύξης (COOL), πιέστε το πλήκτρο **MODE** μέχρι να εμφανιστεί το σύμβολο  στην οθόνη.

Με τα πλήκτρα \wedge ή \vee , ρυθμίστε τη θερμοκρασία σε τιμή χαμηλότερη από αυτή του χώρου.

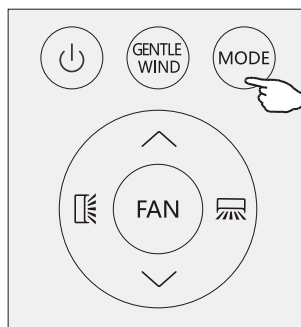



ΟΔΗΓΙΕΣ ΧΕΙΡΙΣΜΟΥ

ΛΕ Ο ΘΕΡΜΑΝΣΗΣ



Η λειτουργία θέρμανσης, επιτρέπει στο κλιματιστικό να θερμαίνει το χώρο.

Για να ενεργοποιήσετε τη λειτουργία θέρμανσης (HEAT) πιέστε το πλήκτρο MODE, μέχρι να εμφανιστεί το σύμβολο ☀, στην οθόνη.

Με τα πλήκτρα \wedge ή \vee , ρυθμίστε τη θερμοκρασία σε τιμή υψηλότερη από αυτή του χώρου.



Στη λειτουργία ΘΕΡΜΑΝΣΗΣ, η συσκευή μπορεί να ενεργοποιήσει αυτόματα έναν κύκλο απόψυξης, ο οποίος είναι σημαντικός για τον καθαρισμό του πάγου στον συμπυκνωτή, ώστε να ανακτηθεί ικανότητα εναλλαγής του. Αυτή η διαδικασία συνήθως διαρκεί περίπου 2~10 λεπτά. Μετά την απόψυξη, επανέρχεται αυτόματα στη λειτουργία ΘΕΡΜΑΝΣΗΣ.

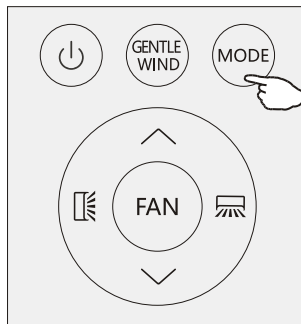

ΛΕ Ο ΑΦΥΓΡΑΝΣΗΣ



Η λειτουργία αυτή, μειώνει την υγρασία του αέρα, κάνοντας την ατμόσφαιρα του χώρου πιο άνετη.

Για να ενεργοποιήσετε τη λειτουργία ΑΦΥΓΡΑΝΣΗΣ (DRY), πιέστε το πλήκτρο MODE, μέχρι να εμφανιστεί το σύμβολο ☾ στην οθόνη.

Τότε, ενεργοποιείται μία αυτόματη λειτουργία προ-ρύθμισης.

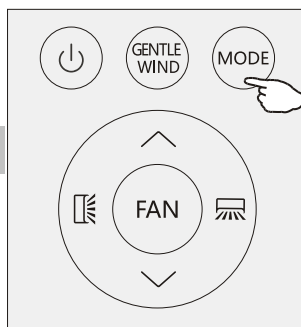

ΛΕ Ο ΑΝΕΜΙΣΤΗΡΑ (όχι κουμπί ανεμιστήρα)



Λειτουργία ανεμιστήρα, μόνο εξαερισμός.

Για να ενεργοποιήσετε τη λειτουργία Ανεμιστήρα (FAN), πιέστε το πλήκτρο MODE, μέχρι να εμφανιστεί το σύμβολο ☾ στην οθόνη.

Ο ΛΕ Ο



M



ΟΔΗΓΙΕΣ ΧΕΙΡΙΣΜΟΥ

Αλλαγή ταχύτητας ανεμιστήρα

Πιέστε το πλήκτρο FAN για να ρυθμίσετε την ταχύτητα του ανεμιστήρα, η οποία μπορεί να τεθεί σε AUTO/ MUTE/ LOW/ MID-LOW/ MID/ MID-HI/ HIGH/ TURBO.

Ενδειξη που αναβοσβήνει

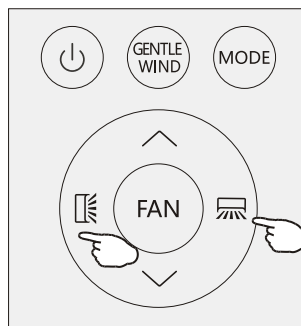
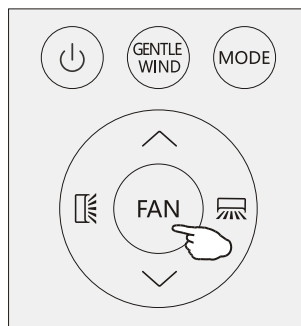

ΕΛΕΓΧΟΣ ΡΟΗΣ ΑΕΡΑ

1. Κανονική ροή αέρα 4ων κατευθύνσεων (κάθετη και οριζόντια):

(1) Πιέστε  για να ενεργοποιήσετε την ταλάντευση πάνω-κάτω, των οριζόντιων περσίδων. Πιέστε ξανά, για να σταματήσετε την κίνηση ταλάντευσης, στο τρέχον σημείο.

(2) Πιέστε  για να ενεργοποιήσετε την ταλάντευση δεξιά-αριστερά, των κάθετων ανακλαστήρων. Πιέστε ξανά, για να σταματήσετε την κίνηση ταλάντευσης, στο τρέχον σημείο.

2. Ακριβής κατεύθυνση ροής αέρα

(1) Πιέζοντας και κρατώντας το πλήκτρο  για 1 δευτερόλεπτο, θα τεθεί στην οριζόντια κατεύθυνση αέρα και θα μπορείτε να επιλέξετε μία επιθυμητή, μικρή γωνία ταλάντευσης:

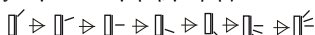

Για να ακυρώσετε την επιλογή, πιέστε ξανά για 5 δευτερόλεπτα το πλήκτρο , και εξέλθετε από την ακριβή ρύθμιση ροής αέρα.

(2) Πιέστε και κρατήστε για 1 δευτερόλεπτο το πλήκτρο , θα τεθεί στην κάθετη κατεύθυνση αέρα:



Για να ακυρώσετε την επιλογή, πιέστε ξανά για 5 δευτερόλεπτα το πλήκτρο , και εξέλθετε από την ακριβή ρύθμιση κάθετης ροής αέρα.

3. Εάν οι κάθετοι ανακλαστήρες που βρίσκονται κάτω από τις περσίδες, ρυθμιστούν χειροκίνητα, επιτρέπουν την απευθείας κατεύθυνση της ροής του αέρα, είτε προς τα δεξιά είτε προς τα αριστερά.

 Αυτή η ρύθμιση μπορεί να πραγματοποιηθεί ενώ η συσκευή είναι εκτός λειτουργίας.

 Ποτέ μη ρυθμίζετε μηχανοκίνητα τα περύγια, μπορεί να καταστραφεί ο ευαίσθητος μηχανισμός τους.

 Μην εισάγετε τα δάχτυλά σας, ράβδους ή άλλα αντικείμενα στους αεραγωγούς εισαγωγής ή εξαγωγής. Τέτοια κατά λάθος επαφή, μπορεί να προκαλέσει απρόβλεπτη φθορά ή τραυματισμό.

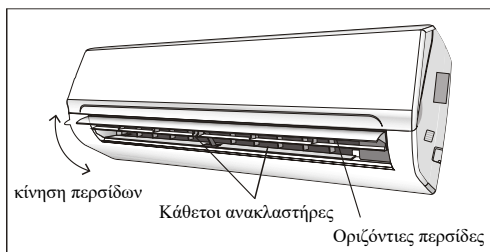



ΟΔΗΓΙΕΣ ΧΕΙΡΙΣΜΟΥ

GENTLE WIND (Προαιρετικό)



Πιέστε για λίγο το πλήκτρο GENTLE WIND, μέχρι να εμφανιστεί στην οθόνη το σύμβολο  και η συσκευή να τεθεί σε λειτουργία GENTLE WIND.

Πιέστε ξανά, για να την ακυρώσετε.

ΣΗΜΕΙΩΣΗ:

Η λειτουργία Gentle wind, είναι διαθέσιμη μόνο στη λειτουργία ψύξης.

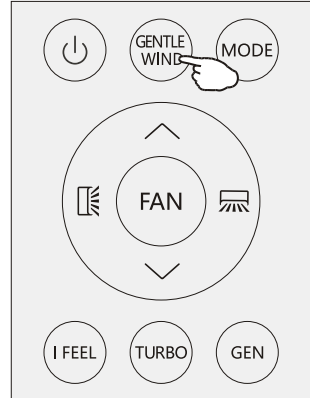

Λειτουργία I FEEL

I FEEL

Για να ενεργοποιήσετε τη λειτουργία, πιέστε το πλήκτρο **I FEEL** μέχρι να εμφανιστεί στην οθόνη του ασύρματου χειριστήριου η ένδειξη . Κάνετε την ίδια διαδικασία για την απενεργοποίησήτε.

Αυτή η λειτουργία επιτρέπει στο ασύρματο χειριστήριο να μετρά την θερμοκρασία στο τρέχον σημείο στο οποίο βρίσκεται και να στέλνει το σχετικό σήμα στο κλιματιστικό, το οποίο βελτιστοποιεί τη θερμοκρασία γύρω σας, διασφαλίζοντας την άνεση σας. Μετά από 2 ώρες, θα απενεργοποιηθεί αυτόματα.

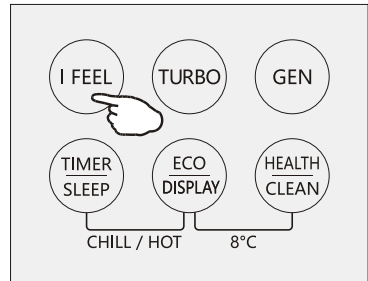

Λειτουργία Turbo



Για να ενεργοποιήσετε τη λειτουργία turbo, πιέστε το πλήκτρο TURBO, και στην οθόνη θα εμφανιστεί το εικονίδιο . Πατήστε ξανά για να ακυρώσετε.

Στη λειτουργία Ψύξης/Θέρμανσης (COOL/HEAT), όταν επιλέγετε το χαρακτηριστικό TURBO, η συσκευή θα ενεργοποιήσει τη λειτουργία ταχείας ψύξης/ ταχείας θέρμανσης, με την υψηλότερη ταχύτητα ανεμιστήρα.

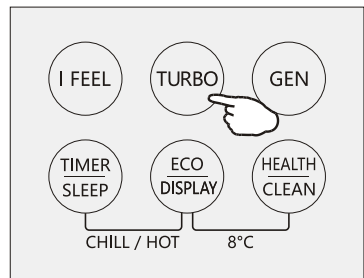



ΟΔΗΓΙΕΣ ΧΕΙΡΙΣΜΟΥ

Λειτουργία Γεννήτριας Προαιρετικό



Το κλιματιστικό βρίσκεται στη λειτουργία γεννήτριας, κάτι το οποίο είναι εξαιρετικά χρήσιμο σε περιοχές με ασταθές δίκτυο παροχής ισχύος.

Με τη βοήθεια της λειτουργίας GEN, μπορείτε να επιλέξετε το επίπεδο ρεύματος της μονάδας. Σε αυτή τη λειτουργία υπάρχουν 3 επίπεδα (L1, L2, L3) και το ρεύμα αυξάνει σταδιακά.

Για να ενεργοποιήσετε τη λειτουργία GEN, πιέστε το πλήκτρο GEN και το επίπεδο του ρεύματος της μονάδας, θα αλλάξει κυκλικά, όπως φαίνεται παρακάτω:

ANENERΓO → L3 → L2 → L1

Ένταση ρεύματος λειτουργίας (% επί της ονομαστικής τιμής):

L1: 30%, L2: 50%, L3: 70%

Για να ακυρώσετε τη λειτουργία, πιέστε το πλήκτρο GEN μέχρι να εμφανιστεί η ένδειξη OFF, στην οθόνη.

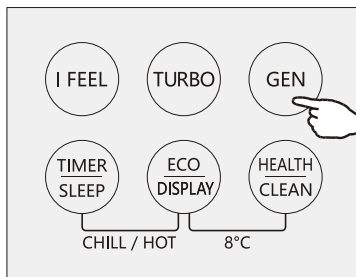

Λειτουργία Ύπνου (SLEEP)



Προ-ρυθμισμένο αυτόματο πρόγραμμα λειτουργίας.

Πιέστε το πλήκτρο SLEEP και κρατήστε το πατημένο για 2 δευτερόλεπτα, για να ενεργοποιήσετε τη λειτουργία ύπνου (SLEEP) και στην οθόνη θα εμφανιστεί η ένδειξη .

Για να διακόψετε τη λειτουργία ύπνου, πιέστε και κρατήστε πάλι το πλήκτρο SLEEP για 2 δευτερόλεπτα.

Στη λειτουργία ύπνου, το κλιματιστικό θα ρυθμίσει αυτόματα τη λειτουργία και την ταχύτητα του ανεμιστήρα, έτσι ώστε να προσφέρει μία άνετη ατμόσφαιρα το βράδυ.

Μετά από 10 ώρες λειτουργίας στη ρύθμιση ύπνου, το κλιματιστικό θα επανέλθει στην προηγούμενη κατάσταση λειτουργίας.

Λειτουργία ECO



Με τη βοήθεια αυτής της λειτουργίας, η συσκευή θα ρυθμίσει αυτόματα τη λειτουργία της, έτσι ώστε να κάνει εξοικονόμηση ενέργειας.

Πιέστε το πλήκτρο ECO, και θα εμφανιστεί στην οθόνη η ένδειξη ενώ η συσκευή θα λειτουργεί στην κατάσταση ECO.

Πιέστε το ξανά για να ακυρώσετε τη λειτουργία.

ΣΗΜΕΙΩΣΗ:

Η λειτουργία ECO, είναι διαθέσιμη και στη λειτουργία ΨΥΞΗΣ και στη λειτουργία ΘΕΡΜΑΝΣΗΣ.

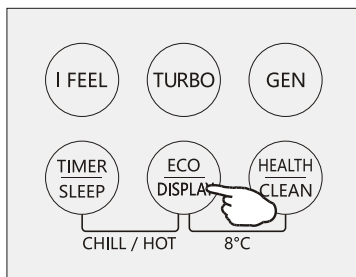
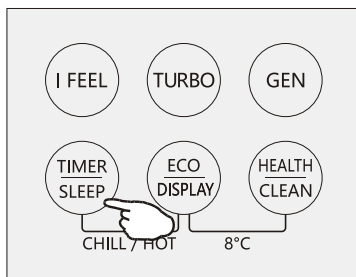



ΟΔΗΓΙΕΣ ΧΕΙΡΙΣΜΟΥ

ΕΝΕΡΓΟΠΟΙΗΣΗ

/ΑΠΕΝΕΡΓΟΠΟΙΗΣΗ φωτισμού οθόνης LED

Πιέστε και κρατήστε πατημένο για 2 δευτερόλεπτα το πλήκτρο DISPLAY, για να ενεργοποιήσετε/ απενεργοποιήσετε το φωτισμό της οθόνης LED, της εσωτερικής μονάδας.

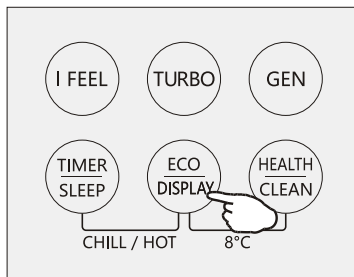

Λειτουργία Υγείας HEALTH (προαιρετική)

Πιέστε το πλήκτρο HEALTH για να ενεργοποιήσετε/ απενεργοποιήσετε τις λειτουργίες υγείας όπως γεννήτρια ιόντων/ πλάσμα κλπ.

Σημείωση: Η λειτουργία υγείας (HEALTH) δεν διατίθεται όταν το κλιματιστικό είναι απενεργοποιημένο.

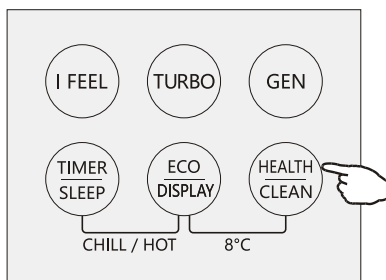

Λειτουργία Αυτοκαθαρισμού (SELF CLEAN) (προαιρετική)

1. Αυτή η λειτουργία βοηθά στην απομάκρυνση της συγκεντρωμένης βρωμιάς, των βακτηρίων και άλλων ρίπων από τον εξατμιστή.
2. Απενεργοποιήστε το κλιματιστικό, πιέστε το πλήκτρο "CLEAN" για να ενεργοποιήσετε αυτή τη λειτουργία και θα εμφανιστεί η ένδειξη "CL" στην οθόνη της εσωτερικής μονάδας.
3. Αυτή η λειτουργία θα διαρκέσει για 30 περίπου λεπτά και θα απενεργοποιηθεί αυτόματα. Όταν ολοκληρωθεί ή απενεργοποιηθεί, θα ακούσετε 2 βόμβους.
4. Είναι φυσιολογικό να ακούσετε κάποιους ήχους κατά τη διάρκεια αυτής της λειτουργίας, καθώς τα πλαστικά εξαρτήματα διαστέλλονται με τη ζέση και συστέλλονται με το κρύο.
5. Προτείνουμε να εκτελείτε αυτή τη λειτουργία, στις παρακάτω εξωτερικές συνθήκες, για να αποφύγετε συγκεκριμένες λειτουργίες προστασίας.

Εσωτερική μονάδα	Temp<30°C
ξ τε ι μον α	5°C<Temp<30°C

6. Προτείνουμε να εκτελείτε τη συγκεκριμένη λειτουργία κάθε 3 μήνες.

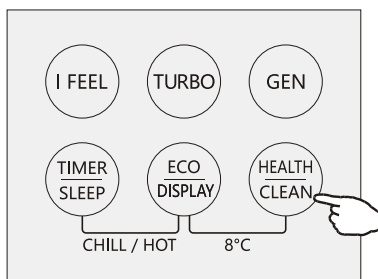

ΟΔΗΓΙΕΣ ΧΕΙΡΙΣΜΟΥ

ΧΡΟΝΟΔΙΑΚΟΠΤΗΣ ΑΠΕΝΕΡΓΟΠΟΙΗΣΗΣ



Για να θέσετε σε λειτουργία την αυτόματη απενεργοποίηση της μονάδας.

Με το κλιματιστικό ενεργοποιημένο, πιέστε το πλήκτρο του χρονοδιακόπτη (TIMER) και στη συνέχεια χρησιμοποιείστε τα πλήκτρα \wedge και \vee για να ρυθμίσετε το χρονικό διάστημα πριν την απενεργοποίηση του κλιματιστικού. Πιέστε ξανά το πλήκτρο του χρονοδιακόπτη για να ξεκινήσει η αντίστροφη μέτρηση. Σημείωση: Για να ακυρώσετε τη λειτουργία που ρυθμίσατε, πιέστε ξανά το πλήκτρο TIMER. Σημείωση: Σε περίπτωση διακοπής ισχύος, είναι απαραίτητο να ρυθμίσετε ξανά τον χρονοδιακόπτη απενεργοποίησης (TIMER).

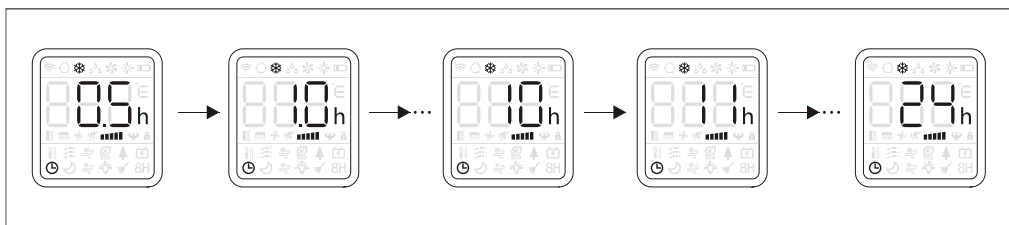
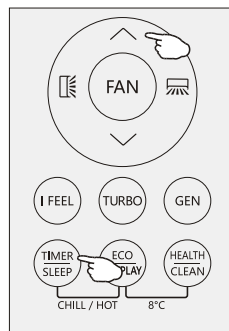

ΧΡΟΝΟΔΙΑΚΟΠΤΗΣ ΕΝΕΡΓΟΠΟΙΗΣΗΣ



Για να θέσετε σε λειτουργία την αυτόματη ενεργοποίηση της μονάδας.

Με το κλιματιστικό απενεργοποιημένο, πιέστε το πλήκτρο του χρονοδιακόπτη (TIMER) και στη συνέχεια χρησιμοποιείστε τα πλήκτρα \wedge και \vee για να ρυθμίσετε το χρονικό διάστημα πριν την ενεργοποίηση του κλιματιστικού. Πιέστε ξανά το πλήκτρο του χρονοδιακόπτη για να ξεκινήσει η αντίστροφη μέτρηση. Μετά τη ρύθμιση του χρονοδιακόπτη, μπορείτε να ρυθμίσετε τη λειτουργία, την ταχύτητα του ανεμιστήρα, την επιθυμητή θερμοκρασία και τη ροή αέρα όταν το κλιματιστικό ενεργοποιηθεί.

Σημείωση: Για να ακυρώσετε τη λειτουργία που ρυθμίσατε, πιέστε ξανά το πλήκτρο TIMER.

Σημείωση: Σε περίπτωση διακοπής ισχύος, είναι απαραίτητο να ρυθμίσετε ξανά τον χρονοδιακόπτη ενεργοποίησης (TIMER).

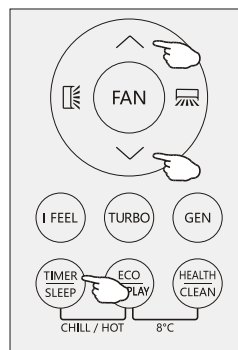

ΟΔΗΓΙΕΣ ΧΕΙΡΙΣΜΟΥ

Λειτουργία Ρεύματος Ψυχρού/ Θερμού αέρα (Προαιρετικά)



1. Στη λειτουργία ψύξης, πιάστε ταυτόχρονα τα πλήκτρα TIMER/SLEEP και ECO/DISPLAY και κρατήστε τα πατημένα για 2sec για να ενεργοποιήσετε τη λειτουργία του ρεύματος ψυχρού αέρα.
2. Στη λειτουργία θέρμανσης, πιάστε ταυτόχρονα τα πλήκτρα TIMER/SLEEP και ECO/DISPLAY και κρατήστε τα πατημένα για 2sec για να ενεργοποιήσετε τη λειτουργία του ρεύματος θερμού αέρα.
3. Πιάστε ταυτόχρονα τα πλήκτρα TIMER/SLEEP και ECO/DISPLAY και κρατήστε τα πατημένα για 2sec για να απενεργοποιήσετε τις λειτουργίες του ρεύματος θερμού ή ψυχρού αέρα.

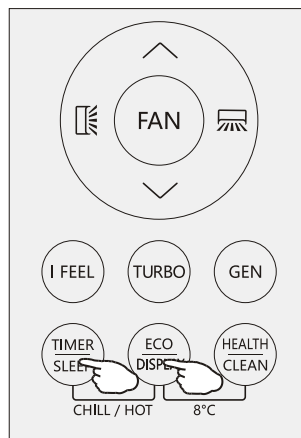

ΛΕΙΤΟΥΡΓΙΑ ΘΕΡΜΑΝΣΗΣ 8°C (Προαιρετικά)

8H

1. Πιάστε ταυτόχρονα τα πλήκτρα ECO/DISPLAY και HEALTH/CLEAN και κρατήστε τα πατημένα για 2sec, για να ενεργοποιήσετε τη θέρμανση 8°C.
2. Εάν το κλιματιστικό είναι σε κατάσταση αναμονής, αυτή η λειτουργία επιτρέπει στο κλιματιστικό να ξεκινήσει αυτόματα τη θέρμανση, όταν η εσωτερική θερμοκρασία είναι ίση ή μικρότερη από 8°C και όταν αυτή φθάσει στη θερμοκρασία των 18°C ή υψηλότερη, θα επιστρέψει στην κατάσταση αναμονής.
3. Όταν το κλιματιστικό απενεργοποιηθεί, πιάστε μαζί τα πλήκτρα ECO/DISPLAY και HEALTH/CLEAN και κρατήστε τα πατημένα για 2sec, για να εξέλθετε από τη λειτουργία θέρμανσης στους 8°C.

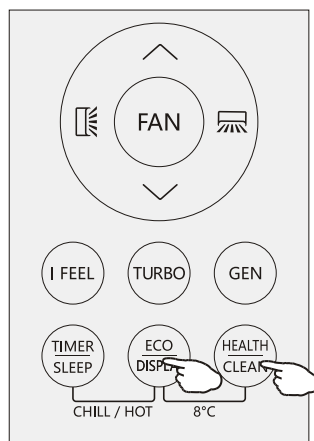

Λειτουργία I SET (Προαιρετικά)

Σε κάθε μία από τις λειτουργίες ΨΥΞΗΣ/ΘΕΡΜΑΝΣΗΣ/ΑΝΕΜΙΣΤΗΡΑ/ΑΦΥΓΡΑΝΣΗΣ (COOLING/HEATING/FAN/DRY) ρυθμίστε τη θερμοκρασία (ΨΥΞΗ/ΘΕΡΜΑΝΣΗ), ταχύτητα ανεμιστήρα (ΨΥΞΗ/ΘΕΡΜΑΝΣΗ/ΑΝΕΜΙΣΤΗΡΑΣ) και την επιθυμητή κίνηση των περσίδων και στη συνέχεια κρατώντας πατημένο το πλήκτρο «I SET» για πλέον των 3sec και μέχρι να εμφανισθεί στην οθόνη η ένδειξη «AU» και ο οπίσθιος φωτισμός της οθόνης να ξεκινήσει να αναβοσβήνει. Τότε στο τηλεχειριστήριο θα ενεργοποιηθεί η αποθήκευση αυτών των ρυθμίσεων. Μπορείτε να επαναφέρετε την αρχική κατάσταση επαναλαμβάνοντας την παραπάνω διαδικασία. Σε κάθε κατάσταση λειτουργίας από τις ΨΥΞΗ/ΘΕΡΜΑΝΣΗ/ΑΝΕΜΙΣΤΗΡΑΣ/ΑΦΥΓΡΑΝΣΗ, όταν πιάσετε το πλήκτρο «I SET» θα ενεργοποιήσετε αυτή τη λειτουργία και το κλιματιστικό θα λειτουργήσει με τις προτιμώμενες ρυθμίσεις και θα δείτε στο τηλεχειριστήριο να αναβοσβήνει η ένδειξη «AU». Εάν πιάσετε ξανά αυτό ή κάποιο άλλο πλήκτρο, θα ακυρώσετε αυτή τη λειτουργία.

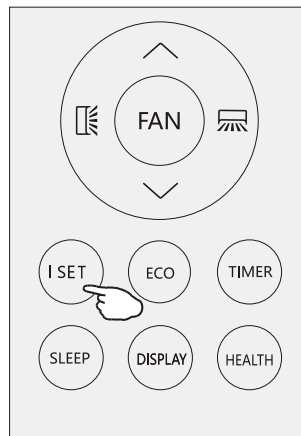



ΟΔΗΓΙΕΣ ΧΕΙΡΙΣΜΟΥ

Θερμοκρασία Λειτουργίας

Η κλιματιστική μονάδα είναι προγραμματισμένη να προσφέρει άνετες και τις πλέον κατάλληλες συνθήκες, όπως φαίνεται παρακάτω.

Εάν χρησιμοποιηθεί στις παρακάτω εξωτερικές συνθήκες, μπορεί να ενεργοποιηθούν για την ασφάλειά σας, συγκεκριμένα χαρακτηριστικά προστασίας.

Λειτουργία Θερμοκρασία	Λειτουργία ψύξης	Λειτουργία θέρμανσης	Λειτουργία αφύγρανσης
Θερμοκρασία χώρου	17°C~32°C	0°C~30°C	17°C~32°C
Εξωτερική θερμοκρασία	15°C~53°C	-20°C~30°C	15°C~53°C
	-15°C~53°C Για μοντέλα με ναι τ τα ε α μ λ ε μο α α		-15°C~53°C Για μοντέλα με ναι τ τα ε α μ λ ε μο α α



Η μονάδα δε λειτουργεί αμέσως όταν ενεργοποιηθεί εάν προηγουμένως είχε απενεργοποιηθεί ή αφότου έχει αλλάξει ο τρόπος λειτουργίας της (θέρμανση/ψύξη). Αυτή είναι μία κανονική διαδικασία αυτοπροστασίας και θα πρέπει να περιμένετε περίπου 3 λεπτά.



Η απόδοση και ο βαθμός απόδοσης είναι σύμφωνα με τον έλεγχο που έγινε σε συνθήκες πλήρους φορτίου (όπου έχει εφαρμοσθεί η υψηλότερη ταχύτητα του ανεμιστήρα εσωτερικής μονάδας και η μέγιστη γωνία ανοίγματος των περυγίων και των ανακλαστήρων)

ΕΓΧΕΙΡΙΔΙΟ ΕΓΚΑΤΑΣΤΑΣΗΣ - Σημαντικές Επισημάνσεις

■ Σημαντικές επισημάνσεις

- Η κλιματιστική μονάδα που αγοράσατε, πρέπει να εγκατασταθεί από εξειδικευμένο προσωπικό και το «Εγχειρίδιο Εγκατάστασης» απευθύνεται αποκλειστικά στο εξειδικευμένο προσωπικό εγκατάστασης! Οι προδιαγραφές της εγκατάστασης θα πρέπει να υπόκεινται στους κανονισμούς της υπηρεσίας υποστήριξης μας.
- Κατά τη διάρκεια πλήρωσης του εύφλεκτου ψυκτικού, οποιαδήποτε ακατάλληλη κίνησή σας, μπορεί να προκαλέσει σοβαρό τραυματισμό ή τραυματισμούς στο ανθρώπινο σώμα ή σώματα και αντικείμενα η αντικείμενα.
- Μετά την ολοκλήρωση της εγκατάστασης, θα πρέπει να πραγματοποιηθεί έλεγχος διαρροής.
- Πριν την συντήρηση ή την επισκευή του κλιματιστικού που χρησιμοποιεί εύφλεκτο ψυκτικό μέσο, θα πρέπει να γίνει έλεγχος ασφαλείας για να διασφαλιστεί ότι ο κίνδυνος φωτιάς ελαχιστοποιείται.
- Είναι απαραίτητο να λειτουργείτε τη μονάδα με ελεγχόμενη διαδικασία, ώστε να διασφαλίσετε ότι κάθε κίνδυνος που μπορεί να προκύψει λόγω του εύφλεκτου αερίου ή ατμού κατά τη λειτουργία της, μειώνεται στο ελάχιστο.
- Απαιτήσεις για το συνολικό βάρος του ψυκτικού προς πλήρωση και την επιφάνεια του χώρου που εξυπηρετήσει το κλιματιστικό (φαινόνται στους ακόλουθους πίνακες GG.1 και GG.2)





ΕΓΧΕΙΡΙΔΙΟ ΕΓΚΑΤΑΣΤΑΣΗΣ - Σημαντικές Επισημάνσεις

■ Η μέγιστη πλήρωση και η απαιτούμενη ελάχιστη επιφάνεια χώρου

$m_1 = (4 \text{ m}^3) \times \text{LFL}$, $m_2 = (26 \text{ m}^3) \times \text{LFL}$, $m_3 = (130 \text{ m}^3) \times \text{LFL}$

Όπου LFL είναι το κατώτερο όριο ευφλεξιμότητας εκφρασμένο σε kg/m^3 , το LFL του R290 είναι $0,038 \text{ kg/m}^3$, του R32 $0,306 \text{ kg/m}^3$.

Για τις συσκευές με ποσότητα πλήρωσης $m_1 < M \leq m_2$:

Η μέγιστη πλήρωση σε ένα χώρο θα πρέπει να είναι σε συνάρτηση με την ακόλουθη σχέση: $m_{\max} = 2,5 \times (\text{LFL})^{5/4} \times h_0 \times (A)^2$

Η ελάχιστη απαιτούμενη επιφάνεια χώρου A_{\min} για την εγκατάσταση μιας συσκευής με βάρος ψυκτικού πλήρωσης M (kg), θα πρέπει να υπολογιστεί σύμφωνα με τη σχέση: $A_{\min} = (M / (2,5 \times (\text{LFL})^{5/4} \times H_0))^{2/3}$

Όπου: M_{\max} είναι η μέγιστη επιτρεπτή πλήρωση σε ένα χώρο, εκφρασμένο σε kg

M είναι το βάρος του ψυκτικού πλήρωσης στη συσκευή, σε kg

A_{\min} είναι η ελάχιστη απαιτούμενη επιφάνεια χώρου, σε m^2

A είναι η επιφάνεια του χώρου, σε m^2

LFL είναι το κατώτατο όριο ευφλεξιμότητας, σε kg/m^3

h_0 είναι το ύψος εγκατάστασης της συσκευής, εκφρασμένο σε μέτρα για τον υπολογισμό του m_{\max} ή του A_{\min} , 1,8m για επίτοιχη συσκευή

Πίναξ GG.1-Μέγιστη πλήρωση (kg)

Κατηγορία	LFL (kg/m^3)	h_0 (m)	Επιφάνεια χώρου (m^2)						
			4	7	10	15	20	30	50
R290	0.038	0.6	0.05	0.07	0.08	0.1	0.11	0.14	0.18
		1	0.08	0.11	0.13	0.16	0.19	0.2	0.3
		1.8	0.15	0.2	0.24	0.29	0.34	0.41	0.53
		2.2	0.18	0.24	0.29	0.36	0.41	0.51	0.65
R32	0.306	0.6	0.68	0.9	1.08	1.32	1.53	1.87	2.41
		1	1.14	1.51	1.8	2.2	2.54	3.12	4.02
		1.8	2.05	2.71	3.24	3.97	4.58	5.61	7.254
		2.2	2.5	3.31	3.96	4.85	5.6	6.86	8.85

Πίνακας GG.2- Ελάχιστη επιφάνεια χώρου (m^2)

Κατηγορία	LFL (kg/m^3)	h_0 (m)	Ποσότητα πλήρωσης (M) (kg)						
			Ελάχιστη επιφάνεια χώρου (m^2)						
R290	0.038		0.152kg	0.228 kg	0.304 kg	0.456 kg	0.608 kg	0.76 kg	0.988 kg
		0.6		82	146	328	584	912	1514
		1		30	53	118	210	328	555
		1.8		9	16	36	65	101	171
		2.2		6	11	24	43	68	115
R32	0.306		1.224 kg	1.836 kg	2.448 kg	3.672 kg	4.896 kg	6.12 kg	7.956 kg
		0.6		29	51	116	206	321	543
		1		10	19	42	74	116	196
		1.8		3	6	13	23	36	60
		2.2		2	4	9	15	24	40

ΕΓΧΕΙΡΙΔΙΟ ΕΓΚΑΤΑΣΤΑΣΗΣ - Σημαντικές Επισημάνσεις

■ Αρχές Ασφαλούς Εγκατάστασης

1. Ασφάλεια στο Σημείο Εγκατάστασης



Απαγορεύονται οι ανοιχτές φλόγες



Απαιτείται εξασρισμός

2. Ασφάλεια στη Λειτουργία

Απαγορεύονται οι ανοιχτές φλόγες



Προσοχή στον Στατικό Ηλεκτρισμό



Πρέπει να φοράτε προστατευτικό ρουχισμό και αντιστατικά γάντια



Μη χρησιμοποιείτε κινητά τηλέφωνα

3 Ασφάλεια κατά την Εγκατάσταση

Κατάλληλο σημείο εγκατάστασης

- Ανιχνευτής διαρροών Ψυκτικού μέσου
- Η εικόνα στα αριστερά είναι το σχηματικό διάγραμμα του ανιχνευτή διαρροών.



Παρακαλούμε σημειώστε πως:

1. Ο χώρος της εγκατάστασης θα πρέπει να είναι καλά αεριζόμενος
2. Στα μέρη που θα εξυπηρετούν την εγκατάσταση ή τη συντήρηση μονάδων που χρησιμοποιούν ψυκτικό R290 θα πρέπει να αποφεύγονται η ανοικτή φλόγα, η διαδικασία συγκόλλησης, το κάπνισμα, η ύπαρξη φούρνου ξήρανσης ή οποιαδήποτε πηγή θερμότητας υψηλότερης από 370°C, η οποία παράγει εύκολα ανοικτή φλόγα. Στα μέρη που θα εξυπηρετούν την εγκατάσταση ή τη συντήρηση μονάδων που χρησιμοποιούν ψυκτικό R32 θα πρέπει να αποφεύγονται η ανοικτή φλόγα, η διαδικασία συγκόλλησης, το κάπνισμα, η ύπαρξη φούρνου ξήρανσης ή οποιαδήποτε πηγή θερμότητας υψηλότερης από 548°C, η οποία παράγει εύκολα ανοικτή φλόγα.
3. Κατά την εγκατάσταση ενός κλιματιστικού, είναι απαραίτητο να λαμβάνετε τα κατάλληλα μέτρα αντιστατικής προστασίας, όπως αντιστατικά ρούχα και/ή γάντια.
4. Πρέπει να επιλέξετε το κατάλληλο σημείο εγκατάστασης ή συντήρησης, όπου οι προσαγωγές και εξαγωγές αέρα των εσωτερικών και εξωτερικών μονάδων, δε θα παρεμποδίζονται ούτε θα είναι κοντά σε πηγή θερμότητας ή σε εύφλεκτο και/ή εκρηκτικό περιβάλλον.
5. Εάν κατά την εγκατάσταση, παρατηρηθεί διαρροή ψυκτικού, κλείστε αμέσως τη βαλβίδα της εξωτερικής μονάδας και μέχρι την πλήρη διαρροή του ψυκτικού μετά από 15 λεπτά, όλο το προσωπικό θα πρέπει να βγει έξω από το χώρο. Εάν το προϊόν έχει καταστραφεί, θα πρέπει να μεταφερθεί στο κέντρο επισκευής, ενώ απαγορεύεται η συγκόλληση του ψυκτικού σωλήνα ή η οποιαδήποτε άλλη διεργασία στο σημείο.
6. Το σημείο εγκατάστασης θα πρέπει να επιλεγεί έτσι ώστε η προσαγωγή και εξαγωγή αέρα της εσωτερικής μονάδας να είναι ίσες.
7. Είναι απαραίτητο να αποφεύγονται μέρη όπου υπάρχουν και άλλες ηλεκτρικές συσκευές, ηλεκτρικές πρίζες και διακόπτες, θάλαμοι φούρνου, κρεβάτια, καναπέδες και άλλα αντικείμενα αξίας, κάτω από την εσωτερική μονάδα.



ΕΓΧΕΙΡΙΔΙΟ ΕΓΚΑΤΑΣΤΑΣΗΣ - Σημαντικές Επισημάνσεις

■ Ειδικά Εργαλεία

Όνομα εργαλείου	Απαιτήσεις για τη χρήση
Μικρή Αντλία Κενού	Θα πρέπει να είναι μία αντι-εκρηκτική αντλία κενού, με ικανό επίπεδο ακρίβειας και η τάξη κενού της να είναι μικρότερη από τα 10Pa.
Συσκευή Πλήρωσης	Θα πρέπει να είναι μία αντι-εκρηκτική διάταξη πλήρωσης, με ικανό επίπεδο ακρίβειας και διαβάθμιση πλήρωσης μικρότερη των 5g.
Ανιχνευτής Διαρροής	Θα πρέπει να είναι μία αντι-εκρηκτική διάταξη πλήρωσης, με ικανό επίπεδο ακρίβειας και διαβάθμιση πλήρωσης μικρότερη των 5g.
Ανιχνευτής Συγκέντρωσης	<p>A) Ο χώρος της συντήρησης θα πρέπει να είναι εξοπλισμένος με έναν σταθερού τύπου ανιχνευτή συγκέντρωσης εύφλεκτων ψυκτικών υγρών, ο οποίος θα είναι συνδεδεμένος σε σύστημα συναγερμού και του οποίου η απόκλιση δε μπορεί να είναι μεγαλύτερη του 5%.</p> <p>B) Ο χώρος εγκατάστασης θα πρέπει να είναι εξοπλισμένος με ένα φορητό ανιχνευτή συγκέντρωσης εύφλεκτων ψυκτικών υγρών, ο οποίος θα ενεργοποιεί ηχητικό και οπτικό συναγερμό 2 επιπέδων και του οποίου η απόκλιση δε μπορεί να είναι μεγαλύτερη του 5%.</p> <p>Γ) Οι ανιχνευτές διαρροών θα πρέπει να βαθμονομούνται τακτικά.</p> <p>Δ) Είναι απαραίτητος ο έλεγχος και η διασφάλιση των λειτουργιών των ανιχνευτών συγκέντρωσης, πριν τη χρήση τους.</p>
Μανόμετρο	<p>A) Το μανόμετρο θα πρέπει να βαθμονομείται τακτικά.</p> <p>B) Το μανόμετρο που χρησιμοποιείται για το ψυκτικό R22 μπορεί να χρησιμοποιηθεί για τα ψυκτικά R290 και R161. Το μανόμετρο που χρησιμοποιείται για το R410 μπορεί να χρησιμοποιηθεί και για το ψυκτικό R32.</p>
Διάταξη Πυρόσβεσης	<p>Κατά την εγκατάσταση και συντήρηση κλιματιστικών μονάδων, είναι απαραίτητο να υπάρχει διαθέσιμη πυροσβεστική διάταξη.</p> <p>Στο χώρο συντήρησης θα πρέπει να υπάρχουν δύο ή περισσότερων τύπων πυροσβεστήρες, ξηράς κόνεως, διοξειδίου του άνθρακα και αφρού και πως αυτοί οι πυροσβεστήρες θα βρίσκονται σε προσιτά σημεία με ευδιάκριτα αναγνωριστικές σημάνσεις.</p>

ΕΓΧΕΙΡΙΔΙΟ ΕΓΚΑΤΑΣΤΑΣΗΣ---Επιλογή του χώρου εγκατάστασης

ΕΣΩΤΕΡΙΚΗ ΜΟΝΑΔΑ

- Εγκαταστήστε την εσωτερική μονάδα σε γερό τοίχο που δεν υπόκειται σε κραδασμούς.
- Τα ανοίγματα εισόδου και εξόδου δεν πρέπει να παρεμποδίζονται: ο αέρας πρέπει να μπορεί να ρέει παντού στο χώρο.
- Μην εγκαταστήσετε τη μονάδα κοντά σε πηγή θερμότητας, ατμού ή εύφλεκτου αερίου.
- Εγκαταστήστε τη μονάδα κοντά σε πρίζα του ρεύματος ή αποκλειστικό κύκλωμα.
- Μην εγκαταστήσετε τη μονάδα σε σημείο όπου θα εκτίθεται στο άμεσο ηλιακό φως.
- Επιλέξτε μια τοποθεσία όπου το συμπυκνωμένο νερό μπορεί εύκολα να αποστραγγίζεται και όπου είναι εύκολο να συνδεθεί με την εξωτερική μονάδα.
- Ελέγχετε τη λειτουργία του μηχανήματος τακτικά και διατηρείτε τις απαραίτητες αποστάσεις όπως φαίνεται στην εικόνα.
- Επιλέξτε μια θέση όπου το φίλτρο θα μπορεί εύκολα να αφαιρεθεί.

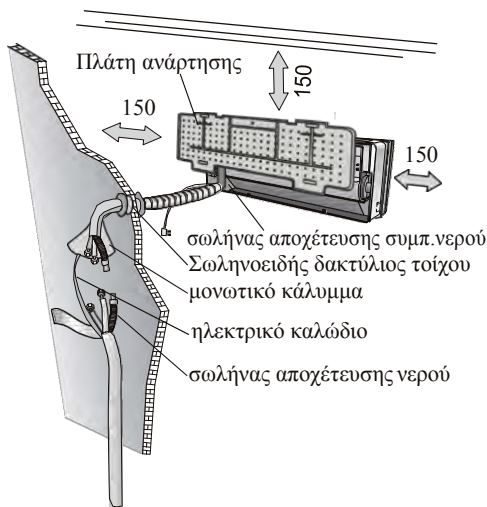

ΕΞΩΤΕΡΙΚΗ ΜΟΝΑΔΑ

- Μην εγκαταστήσετε την εξωτερική μονάδα κοντά σε πηγή θερμότητας, ατμού ή εύφλεκτου αερίου.
- Μην εγκαταστήσετε τη μονάδα σε σημεία με υπερβολικό αέρα ή σκόνη.
- Μην εγκαταστήσετε τη μονάδα σε σημεία που περνούν συχνά άνθρωποι. Επιλέξτε ένα σημείο όπου ο θόρυβος λειτουργίας και εξόδου αέρα δεν θα ενοχλούν τους γείτονες.
- Αποφύγετε την εγκατάσταση της μονάδας σε σημείο που θα εκτίθεται στο άμεσο ηλιακό φως (διαφορετικά χρησιμοποιήστε προστασία, εάν είναι απαραίτητο, που δεν πρέπει να παρεμποδίζει τη ροή του αέρα).
- Διατηρήστε τις αποστάσεις όπως φαίνονται στην εικόνα για να κυκλοφορεί ελεύθερα ο αέρας.
- Εγκαταστήστε την εξωτερική μονάδα σε ασφαλή και σταθερή θέση.
- Εάν η εξωτερική μονάδα υπόκειται σε κραδασμούς, τοποθετήστε ελαστικά παρεμβύσματα στα πόδια της μονάδας.

ελάχιστη απόσταση που πρέπει να διατηρηθεί (mm) όπως φαίνεται στην εικόνα

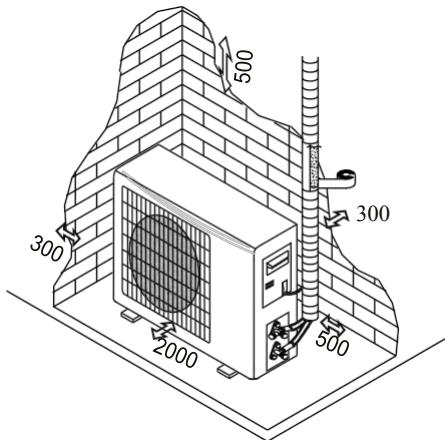

Διάγραμμα εγκατάστασης

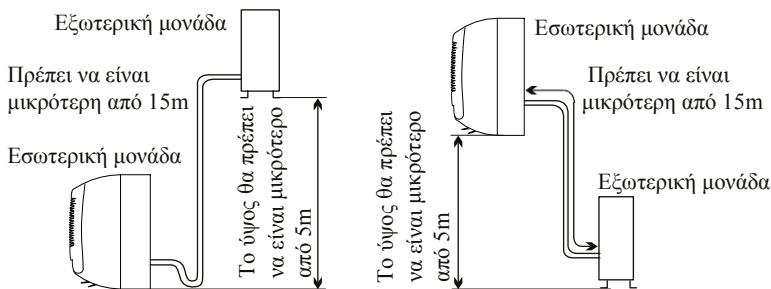

Ο αγοραστής πρέπει να εξασφαλίσει ότι το άτομο και/ή η εταιρεία που πρόκειται να εγκαταστήσει, συντηρήσει ή επισκευάσει αυτό το κλιματιστικό διαθέτει κατάρτιση και εμπειρία στα ψυκτικά προϊόντα.



ΕΓΧΕΙΡΙΔΙΟ ΕΓΚΑΤΑΣΤΑΣΗΣ---Εγκατάσταση της εσωτερικής μονάδας

Πριν ξεκινήσετε την εγκατάσταση, αποφασίστε για τη θέση των εσωτερικών και εξωτερικών μονάδων, λαμβάνοντας υπόψη την ελάχιστη απόσταση που έχετε υπολογίσει γύρω από τις μονάδες

⚠ Μην εγκαταστήσετε το κλιματιστικό σε υγρό χώρο όπως μπάνιο ή πλυσταριό κλπ.

⚠ Η θέση εγκατάστασης πρέπει να απέχει 250cm ή περισσότερο πάνω από το δάπεδο.

Για την εγκατάσταση, προχωρήστε ως εξής:

Εγκατάσταση πλάτης ανάρτησης

1. Πάντοτε τοποθετείτε το πίσω πλαίσιο οριζόντια και κατακόρυφα.
2. Ανοίξτε οπές βάθους 32 mm στον τοίχο για να στερεώσετε την πλάτη.
3. Τοποθετήστε τα πλαστικά ούπα στις οπές.
4. Στερεώστε το πίσω πλαίσιο στον τοίχο με τις παρεχόμενες αυτοσπειροτομούμενες βίδες.
5. Βεβαιωθείτε ότι το πίσω πλαίσιο έχει σταθεροποιηθεί αρκετά γερά ώστε να αντέχει το βάρος.

Σημείωση: Το σχήμα της πλάτης ανάρτησης ενδέχεται να είναι διαφορετικό από το παραπάνω, αλλά η μέθοδος εγκατάστασης είναι παρόμοια.

Ανοιγμα οπής στον τοίχο για τη σωλήνωση

1. Ανοίξτε την οπή της σωλήνωσης (Φ 55) στον τοίχο με ελαφρά καθοδική κλίση προς την εξωτερική πλευρά.
2. Εισάγετε το σωληνοειδή δακτύλιο τοίχου στην οπή για να εμποδίσετε τυχόν ζημιά στο σωλήνα και τις καλωδιώσεις κατά τη διέλευσή τους από την οπή.

⚠ Η οπή πρέπει να έχει καθοδική κλίση προς την εξωτερική πλευρά

Σημείωση: Διατηρήστε το σωλήνα αποχέτευσης προς τα κάτω προς την κατεύθυνση της οπής στον τοίχο, διαφορετικά μπορεί να παρουσιαστεί διαρροή.

Ηλεκτρικές συνδέσεις---Εσωτερική μονάδα

1. Ανοίξτε την πρόσοψη.
2. Αφαιρέστε το κάλυμμα όπως υποδεικνύεται στην εικόνα (αφαιρώντας μια βίδα ή σπάζοντας τα άγκιστρα).
3. Για τις ηλεκτρικές συνδέσεις, δείτε το διάγραμμα στο δεξιό μέρος της μονάδας κάτω από την πρόσοψη.
4. Συνδέστε τα καλώδια στους βιδωτούς ακροδέκτες ακολουθώντας την αρίθμηση. Χρησιμοποιήστε μέγεθος καλωδίου κατάλληλο για την ισχύ τροφοδοσίας (βλέπε πινακίδα τύπου της μονάδας) και σύμφωνα με όλες τις τρέχουσες απαιτήσεις του εθνικού κώδικα ασφαλείας.

⚠ Το καλώδιο που συνδέει τις εξωτερικές και εσωτερικές μονάδες πρέπει να είναι κατάλληλο για εξωτερική χρήση.

⚠ Το φις πρέπει να είναι προσβάσιμο και μετά την εγκατάσταση της συσκευής έτσι ώστε να μπορεί να αφαιρεθεί εάν χρειαστεί.

⚠ Πρέπει να εξασφαλιστεί μια αποτελεσματική σύνδεση γείωσης.

⚠ Εάν το καλώδιο τροφοδοσίας υποστεί ζημιά, πρέπει να αντικατασταθεί από εξουσιοδοτημένο σέρβις.

Σημείωση: Προαιρετικά, τα καλώδια μπορούν να συνδεθούν με την κύρια πλακέτα της εσωτερικής μονάδας από τον κατ'ασκευαστή σύμφωνα με το μοντέλο χωρίς τερματικό ακροδεκτών.

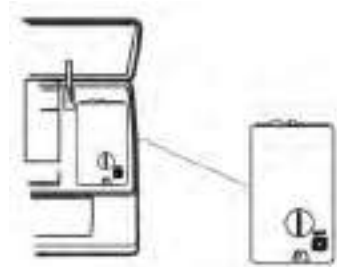
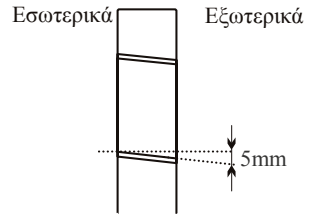
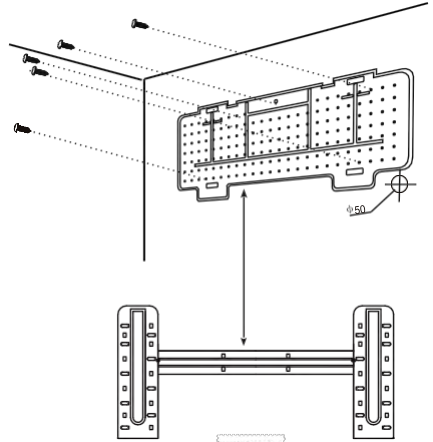

ΕΓΧΕΙΡΙΔΙΟ ΕΓΚΑΤΑΣΤΑΣΗΣ--- Εγκατάσταση της εσωτερικής μονάδας

Σύνδεση σωλήνωσης ψυκτικού

Η σωλήνωση μπορεί να οδεύει στις 3 κατευθύνσεις που υποδεικνύονται με αριθμούς στην εικόνα. Όταν η σωλήνωση οδεύεται προς την κατεύθυνση 1 ή 3, κόψτε μια εγκοπή κατά μήκος της αλκώωσης στο πλευρό της εσωτερικής μονάδας με έναν κόφτη. Οδεύστε τη σωλήνωση προς την οπή του τοίχου και τυλίξτε μαζί τους χάλκινους σωλήνες, το σωλήνα αποχέτευσης και τα καλώδια τροφοδοσίας με την ταινία, με το σωλήνα αποχέτευσης στο κάτω μέρος, έτσι ώστε το νερό να μπορεί να ρέει ελεύθερα.

- Μην αφαιρέσετε το καπάκι από το σωλήνα μέχρι να τον συνδέσετε, για να αποφύγετε την εισροή υγρασίας ή ακαθαρσιών.
- Εάν ο σωλήνας κάμπτεται ή τραβιέται πολύ συχνά, θα καταστεί άκαμπτος. Μη λυγίζετε το σωλήνα περισσότερο από τρεις φορές σε ένα σημείο.
- Κατά την επέκταση του τυλιγμένου σωλήνα, ισιώστε τον σωλήνα ξετυλίγοντας τον απαλά όπως φαίνεται στην εικόνα.

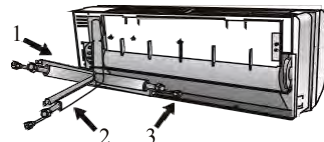

Διαμορφώστε το σωλήνα σύνδεσης

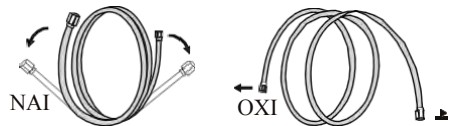

Επέκταση του τυλιγμένου σωλήνα

Συνδέσεις με την εσωτερική μονάδα

1. Αφαιρέστε το καπάκι του σωλήνα της εσωτερικής μονάδας (βεβαιωθείτε ότι δεν υπάρχουν υπολείμματα στο εσωτερικό).
2. Εισάγετε το εκτονούμενο περικόχλιο και δημιουργήστε μια φλάντζα στο άκρο του σωλήνα σύνδεσης.
3. Σφίξτε τις συνδέσεις χρησιμοποιώντας δύο κλειδιά περιστρεφόμενα σε αντίθετες κατευθύνσεις.



Αποστράγγιση συμπυκνωμένου νερού εσωτ. μονάδας

Η αποστράγγιση του συμπυκνωμένου νερού της εσωτερικής μονάδας είναι θεμελιώδης για την επιτυχία της εγκατάστασης.

1. Τοποθετήστε τον σωλήνα αποχέτευσης κάτω από τις σωληνώσεις, προσέχοντας να μη δημιουργήσετε σιφόνια.
2. Ο σωλήνας αποχέτευσης πρέπει να έχει κλίση προς τα κάτω για να βοηθά στην αποστράγγιση.
3. Μη λυγίζετε τον σωλήνα αποχέτευσης και μην το αφήσετε να προεξέχει ή να συστρέφεται και μη βάλετε το άκρο του σε νερό. Εάν συνδέσετε μια προέκταση στον σωλήνα αποχέτευσης, βεβαιωθείτε ότι έχει τυλιχθεί με ταινία όταν περνά στην εσωτερική μονάδα.
4. Εάν οι σωληνώσεις τοποθετηθούν στα δεξιά, οι σωλήνες, το καλώδιο τροφοδοσίας και ο σωλήνας αποχέτευσης πρέπει να είναι τυλιγμένα με ταινία και στερεωμένοι στο πίσω μέρος της μονάδας με έναν σύνδεσμο σωλήνα.

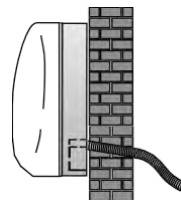

ΝΑΙ

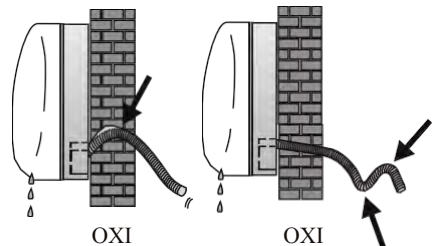

ΟΧΙ

ΟΧΙ

- 1) Εισάγετε τον σύνδεσμο σωλήνα στη σχετική υποδοχή.
- 2) Πιέστε για να συνδέσετε τον σύνδεσμο σωλήνα στη βάση.



ΕΓΧΕΙΡΙΔΙΟ ΕΓΚΑΤΑΣΤΑΣΗΣ--- Εγκατάσταση της εσωτερικής μονάδας

ΕΓΚΑΤΑΣΤΑΣΗ ΤΗΣ ΕΣΩΤΕΡ. ΜΟΝΑΔΑΣ

Αφού συνδέσετε τον σωλήνα σύμφωνα με τις οδηγίες, εγκαταστήστε τα καλώδια σύνδεσης. Στη συνέχεια εγκαταστήστε το σωλήνα αποχέτευσης. Μετά τη σύνδεση, τυλίξτε το σωλήνα, τα καλώδια και το σωλήνα αποχέτευσης με το μονωτικό υλικό.

1. Διευθετήστε σωστά τους σωλήνες, τα καλώδια και το σωλήνα αποχέτευσης.
2. Τυλίξτε τους συνδέσμους των σωλήνων με μονωτικό υλικό, στερεώστε το με ταινία βινυλίου.
3. Περάστε τον τυλιγμένο με ταινία σωλήνα, τα καλώδια και το σωλήνα αποχέτευσης μέσα από την οπή στον τοίχο και τοποθετήστε την εσωτερική μονάδα με ασφάλεια στο πάνω μέρος της πλάτης ανάρτησης.
4. Πιέστε και σπρώξτε το κάτω μέρος της εσωτερικής μονάδας σφιχτά πάνω στην πλάτη ανάρτησης

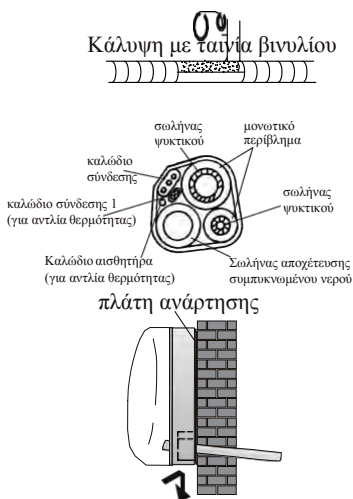

ΕΓΧΕΙΡΙΔΙΟ ΕΓΚΑΤΑΣΤΑΣΗΣ--- Εγκατάσταση της εξωτερικής μονάδας

- Η εξωτερική μονάδα θα πρέπει να εγκατασταθεί σε ένα στερεό τοίχο και να στερεωθεί με ασφάλεια.
- Πρέπει να τηρηθεί η παρακάτω διαδικασία πριν συνδέσετε τους σωλήνες και τα καλώδια σύνδεσης: αποφασίστε ποια είναι η καλύτερη θέση στον τοίχο και αφήστε αρκετό χώρο για να μπορείτε να εκτελείτε εύκολα τη συντήρηση.
- Στερεώστε το στήριγμα στον τοίχο χρησιμοποιώντας ούπα κατάλληλα για τον τύπο του τοίχου.
- Χρησιμοποιήστε μεγαλύτερη ποσότητα ούπα από ότι συνήθως απαιτείται για το βάρος που πρέπει να στηριχθεί για να αποφύγετε κραδασμούς κατά τη λειτουργία και για να παραμείνουν στερεωμένα στην ίδια θέση για χρόνια χωρίς να χαλαρώνουν οι βίδες.
- Η μονάδα πρέπει να εγκατασταθεί σύμφωνα με τους εθνικούς κανονισμούς.

Αποστράγγιση συμπυκνωμένου νερού εξωτ. μονάδας (μόνο για τα μοντέλα με αντλία θερμότητας)

Το συμπυκνωμένο νερό και ο πάγος που σχηματίζεται στην εξωτερική μονάδα κατά τη λειτουργία θέρμανσης μπορούν να αποστραγγιστούν μέσω του σωλήνα αποχέτευσης.

1. Στερεώστε τη θυρίδα αποστράγγισης στην οπή των 25mm που βρίσκεται στο τμήμα της μονάδας όπως φαίνεται στην εικόνα.
2. Συνδέστε τη θυρίδα αποστράγγισης και τον σωλήνα αποχέτευσης. Προσέξτε το νερό να αποστραγγίζεται σε κατάλληλο σημείο.

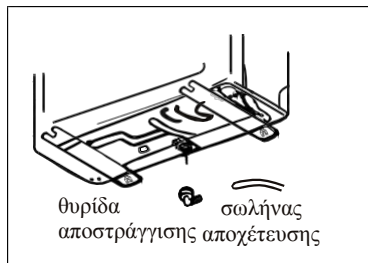

ΕΓΧΕΙΡΙΔΙΟ ΕΓΚΑΤΑΣΤΑΣΗΣ--- Εγκατάσταση της εξωτερικής μονάδας

ΗΛΕΚΤΡΙΚΕΣ ΣΥΝΔΕΣΕΙΣ

1. Αφαιρέστε τη λαβή στη δεξιά πλευρά της εξωτερικής μονάδας.
2. Συνδέστε το καλώδιο τροφοδοσίας στον πίνακα ακροδεκτών. Η καλωδίωση πρέπει να ταιριάζει με εκείνη της εσωτερικής μονάδας.
3. Στερεώστε το καλώδιο τροφοδοσίας με τον σφιγκτήρα καλωδίου.
4. Βεβαιωθείτε ότι το καλώδιο έχει στερεωθεί σωστά.
5. Πρέπει να εξασφαλιστεί μια αποτελεσματική σύνδεση γείωσης.
6. Επανατοποθετήστε τη λαβή.

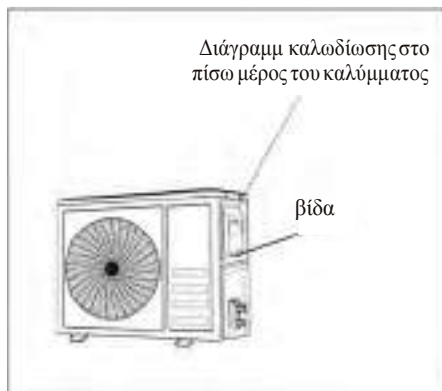

ΣΥΝΔΕΣΗ ΤΩΝ ΣΩΛΗΝΩΝ

Βιδώστε τα εκτονούμενα περικόχλια στο σύνδεσμο εξωτερικής μονάδας με τις ίδιες διαδικασίες σύσφιξης που περιγράφονται για την εσωτερική μονάδα.

Για την αποφυγή διαρροής, προσέξτε τα εξής σημεία:

1. Σφίξτε τα εκτονούμενα περικόχλια χρησιμοποιώντας δύο κλειδιά. Προσέξτε να μην προκαλέσετε ζημιά τους σωλήνες.
2. Εάν η ροπή σύσφιξης δεν είναι επαρκής, πιθανόν να υπάρξει κάποια διαρροή. Με υπερβολική ροπή σύσφιξης επίσης θα υπάρξει κάποια διαρροή, καθώς η φλάντζα μπορεί να καταστραφεί.
3. Το ασφαλέστερο σύστημα συνίσταται στη σύσφιξη της σύνδεσης χρησιμοποιώντας ένα κλειδί σταθεροποίησης και ένα ροπόκλειδο: στην περίπτωση αυτή χρησιμοποιήστε τον πίνακα στη σελίδα 23.

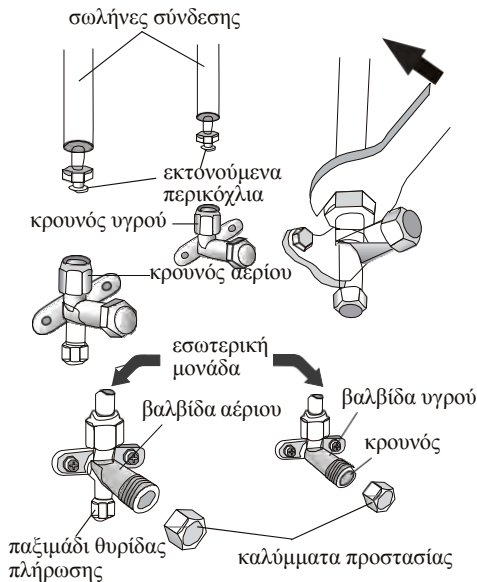

ΕΞΑΕΡΩΣΗ

Αέρας και υγρασία που παραμένουν μέσα στο κύκλωμα ψυκτικού μπορεί να προκαλέσουν δυσλειτουργία του συμπιεστή. Μετά τη σύνδεση των εσωτερικών και εξωτερικών μονάδων, απομακρύνετε τον αέρα και την υγρασία από το κύκλωμα ψυκτικού χρησιμοποιώντας μια αντλία κενού.

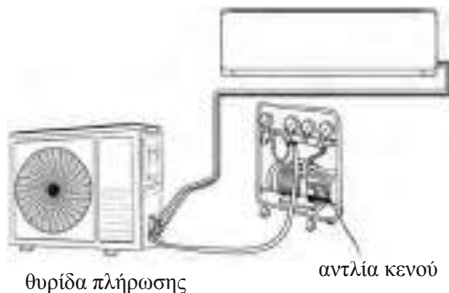



ΕΓΧΕΙΡΙΔΙΟ ΕΓΚΑΤΑΣΤΑΣΗΣ---Πληροφορίες για τον εγκαταστάτη

ΕΞΑΕΡΩΣΗ

Ο αέρας και υγρασία που παραμένουν στην κυκλοφορία του ψυκτικού μπορεί να προκαλέσουν δυσλειτουργία του συμπιεστή. Μετά τη σύνδεση των εσωτερικών και εξωτερικών μονάδων, απομακρύνετε τον αέρα και την υγρασία από την κυκλοφορία του ψυκτικού χρησιμοποιώντας μια αντλία κενού.

- (1) Ξεβιδώστε και αφαιρέστε τα καλύμματα από τις δίοδες και τριόδους βαλβίδες.
- (2) Ξεβιδώστε και αφαιρέστε το καπάκι από τη θυρίδα πλήρωσης.
- (3) Συνδέστε τον εύκαμπτο σωλήνα της αντλίας κενού στη θυρίδα πλήρωσης.
- (4) Λειτουργήστε την αντλία κενού για 10-15 λεπτά μέχρι να επιτευχθεί ένα απόλυτο κενό 10 mm Hg.
- (5) Με την αντλία κενού σε λειτουργία, κλείστε τη στρόφιγγα χαμηλής πίεσης στο σύνδεσμο της αντλίας κενού. Σταματήστε την αντλία κενού.
- (6) Ανοίξτε τη δίοδη βαλβίδα κατά 1/4 της στροφής και στη συνέχεια κλείστε την μετά από 10 δευτερόλεπτα. Ελέγξτε όλες τις συνδέσεις για διαρροές χρησιμοποιώντας υγρό σαπούνι ή μια ηλεκτρονική συσκευή ανίχνευσης διαρροών.
- (7) Περιστρέψτε τον κορμό των δίοδων και τριόδων βαλβίδων. Αποσυνδέστε τον εύκαμπτο σωλήνα της αντλίας κενού.
- (8) Επανατοποθετήστε και σφίξτε όλα τα καπάκια στις βαλβίδες.

Διάγραμμα τριόδου βαλβίδας

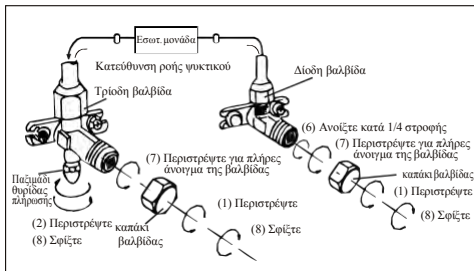
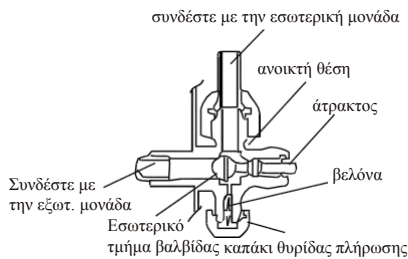

ΕΓΧΕΙΡΙΔΙΟ ΕΓΚΑΤΑΣΤΑΣΗΣ--- δοκιμή λειτουργίας

1. Περιτυλίξτε μονωτικό κάλυμμα γύρω από τις συνδέσεις της εσωτερικής μονάδας και στερεώστε το με μονωτική ταινία.
2. Στερεώστε το τμήμα του καλωδίου σήματος που εξέρχει στη σωλήνωση ή στην εξωτερική μονάδα.
3. Στερεώστε τις σωληνώσεις στον τοίχο (μετά την επικάλυψή τους με μονωτική ταινία) χρησιμοποιώντας σφικτήρες ή τοποθετήστε τους σε πλαστικές υποδοχές.
4. Στεγανοποιήστε την οπή στον τοίχο μέσω της οποίας διέρχονται οι σωληνώσεις έτσι ώστε να μην μπορεί να εισέλθει αέρας ή νερό.

Δοκιμή εσωτερικής μονάδας

- Λειτουργούν κανονικά τα ON/OFF και FAN;
- Λειτουργεί κανονικά το MODE;
- Λειτουργούν κανονικά το σημείο ρύθμισης και η λειτουργία TIMER;
- Ανάβει κανονικά κάθε λυχνία;
- Λειτουργεί κανονικά το περύγιο για την κατεύθυνση ροής του αέρα;
- Αποστραγγίζεται τακτικά το συμπυκνωμένο νερό;

Δοκιμή εξωτερικής μονάδας

- Υπάρχει μη φυσιολογικός θόρυβος ή κραδασμός κατά τη διάρκεια της λειτουργίας;
- Μπορεί ο θόρυβος, η ροή του αέρα ή η αποστράγγιση συμπυκνωμένου νερού να ενοχλήσουν τους γείτονες;
- Υπάρχει διαρροή ψυκτικού;

Σημείωση: ο ηλεκτρονικός ελεγκτής επιτρέπει στον συμπιεστή να ξεκινήσει μόνο τρία λεπτά μετά την επίτευξη τάσης στο σύστημα.

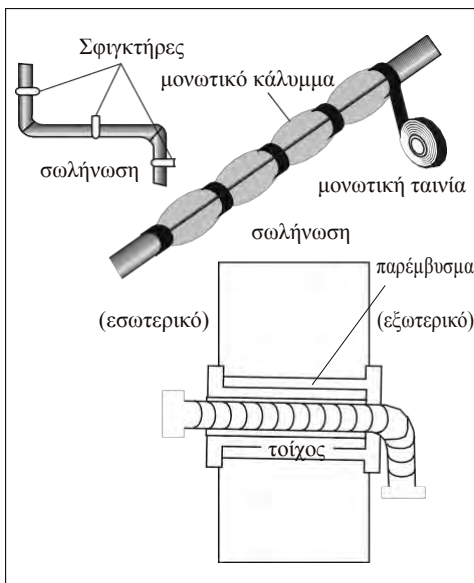

ΕΓΧΕΙΡΙΔΙΟ ΕΓΚΑΤΑΣΤΑΣΗΣ - Πληροφορίες για τον εγκαταστάτη

Απόδοση Μονάδας (Btu/h)	9k/12K	18k/24K
Μήκος σωλήνα με αρχική πλήρωση	5m	5m
Μέγιστη απόσταση μεταξύ εσωτερικής και εξωτερικής μονάδας	25m	25m
Πρόσθετη πλήρωση ψυκτικού	15g/m	25g/m
Μέγιστη υψομετρική διαφορά ανάμεσα σε εσωτερική και εξωτερική μονάδα	10m	10m
Τύπος ψυκτικού(1)	R32/R290	R32/R290

(1) Για τα δεδομένα ανατρέξτε στην πινακίδα της εξωτερικής μονάδας.

(2) Η συνολική ποσότητα πλήρωσης δεν θα πρέπει να υπερβαίνει τις ανώτατες τιμές του πίνακα GG.1 στη σελίδα 18.

ΡΟΠΗ ΣΥΣΦΙΞΗΣ ΣΥΝΔΕΣΗΣ ΣΤΑ ΠΡΟΣΤΑΤΕΥΤΙΚΑ ΚΑΠΑΚΙΑ ΚΑΙ ΤΟ ΠΑΡΕΜΒΥΣΜΑ

ΣΩΛΗΝΩΣΗ	ΡΟΠΗ ΣΥΣΦΙΞΗΣ [N x m]	ΑΝΤΙΣΤΟΙΧΗ ΠΙΕΣΗ (με χρήση κλειδιού μήκους 20cm)		ΟΠ
1/4 " (φ 6)	15 - 20	δύναμη στον καρπό	Περικόχλιο θύρας συντήρησης	7 - 9
3/8 " (φ 9.52)	31 - 35	δύναμη στον βραχίονα	Προστατευτικά καπάκια	25 - 30
1/2 " (φ 12)	35 - 45	δύναμη στον βραχίονα		
5/8 " (φ 15.88)	75 - 80	δύναμη στον βραχίονα		



ΕΓΧΕΙΡΙΔΙΟ ΕΓΚΑΤΑΣΤΑΣΗΣ---Πληροφορίες για τον εγκαταστάτη

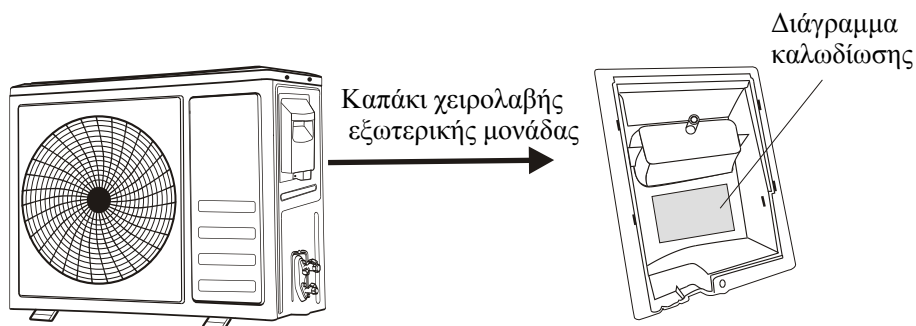
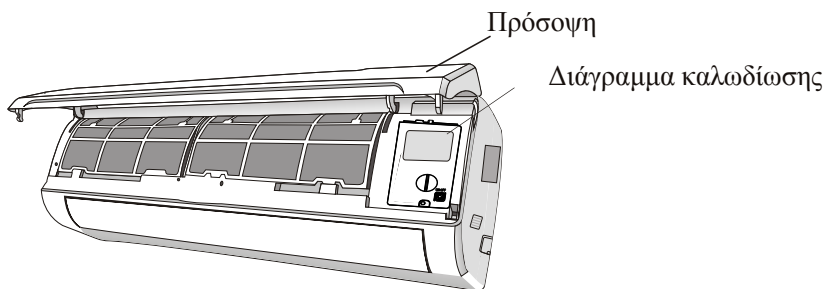

Σημείωση: Για ορισμένα μοντέλα τα καλώδια έχουν συνδεθεί με την κύρια πλακέτα της εσωτερικής μονάδας από τον κατασκευαστή χωρίς τερματικό ακροδεκτών.

ΕΓΧΕΙΡΙΔΙΟ ΕΓΚΑΤΑΣΤΑΣΗΣ---Πληροφορίες για τον εγκαταστάτη

ΠΡΟΔΙΑΓΡΑΦΕΣ ΚΑΛΩΔΙΩΣΕΩΝ

INVERTER TYPE MODEL capacity (Btu/h)		sectional area Διατομή καλωδίων					
		9k	12k	18k	24k		
Καλώδιο παροχής	N		1.5mm ²	1.5mm ²	1.5mm ²	2.5mm ²	
	L		1.5mm ²	1.5mm ²	1.5mm ²	2.5mm ²	
	⊕		1.5mm ²	1.5mm ²	1.5mm ²	2.5mm ²	
Καλώδιο επικοινωνίας	N		0.75mm ²	0.75mm ²	0.75mm ²	0.75mm ²	
	(L)		0.75mm ²	0.75mm ²	0.75mm ²	0.75mm ²	
	I		0.75mm ²	0.75mm ²	0.75mm ²	0.75mm ²	
	⊕		0.75mm ²	0.75mm ²	0.75mm ²	0.75mm ²	



ΣΥΝΤΗΡΗΣΗ

Η περιοδική συντήρηση είναι απαραίτητη για να διατηρείται η απόδοση του κλιματιστικού σας. Πριν εκτελέσετε οποιαδήποτε συντήρηση, αποσυνδέστε την τροφοδοσία αποσυνδέοντας το φις από την πρίζα.

ΕΣΩΤΕΡΙΚΗ ΜΟΝΑΔΑ

ΦΙΛΤΡΑ ΣΚΟΝΗΣ

1. Ανοίξτε την πρόσοψη ακολουθώντας την κατεύθυνση του βέλους
2. Κρατώντας την πρόσοψη ανυψωμένη με το ένα χέρι, αφαιρέστε το φίλτρο αέρα με το άλλο χέρι
3. Καθαρίστε τα φίλτρα με νερό. Εάν το φίλτρο είναι λερωμένο με λάδι, μπορεί να πλυθεί με ζεστό νερό (που δεν υπερβαίνει τους 45 °C). Αφήστε το να στεγνώσει σε δροσερό και ξηρό μέρος.
4. Κρατώντας την πρόσοψη ανυψωμένη με το ένα χέρι, εισάγετε το φίλτρο αέρα με το άλλο χέρι
5. Κλείστε

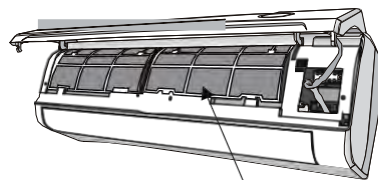

φίλτρο σκόνης

Το ηλεκτροστατικό και το αποσμητικό φίλτρο (εάν υπάρχουν) δεν μπορούν να πλυθούν ή να αναγεννηθούν και πρέπει να αντικαθίστανται με νέα φίλτρα κάθε 6 μήνες.

ΚΑΘΑΡΙΣΜΟΣ ΤΟΥ ΕΝΑΛΛΑΚΤΗ ΘΕΡΜΟΤΗΤΑΣ

1. Ανοίξτε την πρόσοψη της μονάδας και ανυψώστε την μέχρι το μέγιστο της διαδρομής της, στη συνέχεια αφαιρέστε την από τους μεντεσέδες για να διευκολύνετε τον καθαρισμό.
2. Καθαρίστε την εσωτερική μονάδα χρησιμοποιώντας ένα πανί με νερό (που δεν υπερβαίνει τους 40 °C) και ουδέτερο σαπούνι. Ποτέ μην χρησιμοποιείτε διαλύτες ή απορρυπαντικά.
3. Εάν η εξωτερική μονάδα είναι αποφραγμένη, αφαιρέστε τα φύλλα και τις βρωμιές και αφαιρέστε τη σκόνη με ριπή αέρα ή λίγο νερό.

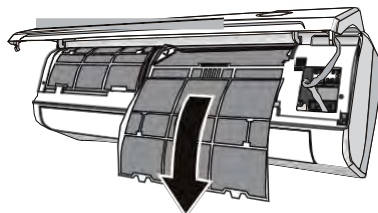

ΣΥΝΤΗΡΗΣΗ ΣΤΟ ΤΕΛΟΣ ΕΠΟΧΗΣ

1. Αποσυνδέστε τον αυτόματο διακόπτη ή το φις.
2. Καθαρίστε και αντικαταστήστε τα φίλτρα.
3. Σε μια ηλιόλουστη ημέρα αφήστε το κλιματιστικό να λειτουργήσει σε αερισμό για μερικές ώρες, έτσι ώστε το εσωτερικό της μονάδας να μπορέσει να στεγνώσει τελείως.

ΑΝΤΙΚΑΤΑΣΤΑΣΗ ΤΩΝ ΜΠΑΤΑΡΙΩΝ

Πότε: • Δεν υπάρχει ήχος επιβεβαίωσης από την εσωτερική μονάδα.

- Η οθόνη LCD δεν λειτουργεί.

Πως: • Αφαιρέστε το πίσω κάλυμμα.

- Τοποθετήστε τις καινούριες μπαταρίες σύμφωνα με τα σύμβολα + και -.

Προσοχή: Χρησιμοποιείτε μόνο καινούριες μπαταρίες. Αφαιρέστε τις μπαταρίες από το τηλεχειριστήριο όταν το κλιματιστικό δεν είναι σε λειτουργία

ΠΡΟΕΙΔΟΠΟΙΗΣΗ! Μην απορρίπτετε τις μπαταρίες με τα κοινά απορρίμματα, πρέπει να απορρίπτονται στα ειδικά δοχεία που βρίσκονται στα σημεία συλλογής.

ΑΝΤΙΜΕΤΩΠΙΣΗ ΠΡΟΒΛΗΜΑΤΩΝ

ΔΥΣΛΕΙΤΟΥΡΓΙΑ	ΠΙΘΑΝΕΣ ΑΙΤΙΕΣ		
Η μονάδα δε λειτουργεί	Βλάβη στην παροχή ισχύος/έχει τραβηχτεί το φις		
	Χαλασμένος κινητήρας ανεμιστήρα εσωτερικής/εξωτερικής μονάδας		
	Βλάβη στον θερμομαγνητικό διακόπτη του κυκλώματος του συμπιεστή		
	Βλάβη στις προστατευτικές διατάξεις ή τις ασφάλειες		
	Χαλαρές συνδέσεις ή φις εκτός θέσης		
	Μερικές φορές σταματά τη λειτουργία, για την προστασία της συσκευής		
Περιγραφή οσμή	Τάση υψηλότερη ή χαμηλότερη από το εύρος τάσης της συσκευής		
	Ενεργή λειτουργία χρονοδιακόπτη ενεργοποίησης (TIMER-ON)		
Ήχος τρεχούμενου νερού	Κατεστραμμένη ηλεκτρονική πλακέτα ελέγχου		
Από την έξοδο της μονάδας βγαίνει μία λεπτή πάχνη	Βρώμικο φίλτρο αέρα		
Ακούγεται ένας περίεργος θόρυβος	Αντιτροπή ροής ψυκτικού υγρού στο κύκλωμα		
Ανεπαρκής παροχή αέρα, είτε κρύο είτε ζεστό	Αυτό συμβαίνει όταν ο αέρας στο χώρο γίνεται αρκετά ψυχρός, για παράδειγμα στις λειτουργίες «COOLING» ή «DEHUMIDIFYING/DRY»		
	Αυτός ο θόρυβος δημιουργείται από τη διαστολή ή συστολή του μπροστινού πάνελ, λόγω θερμοκρασιακών διαφορών και δε συνιστά πρόβλημα.		
	Ακατάλληλη ρύθμιση θερμοκρασίας		
	Φραγμένη προσαγωγή ή επιστροφή αέρα της εσωτερικής ή εξωτερικής μονάδας		
Η συσκευή δεν ανταποκρίνεται στις εντολές	Φραγμένο φίλτρο αέρα		
	Ταχύτητα ανεμιστήρα ρυθμισμένη στην ελάχιστη τιμή της		
	Παρουσία άλλων πηγών θερμότητας στο χώρο		
Η οθόνη είναι απενεργοποιημένη	Απουσία ψυκτικού μέσου		
	Το ασύρματο χειριστήριο δε βρίσκεται αρκετά κοντά στη μονάδα		
Η οθόνη είναι απενεργοποιημένη	Οι μπαταρίες του ασύρματου χειριστηρίου ενδέχεται να έχουν εξαντληθεί		
	Υπαρξη εμπόδων ανάμεσα στο ασύρματο χειριστήριο και το δέκτη σήματος της εσωτερικής μονάδας		
Η οθόνη είναι απενεργοποιημένη	Λειτουργία ενεργού LED		
	Σφάλμα παροχής ισχύος		
Απενεργοποιήστε αμέσως το κλιματιστικό και διακόψτε την παροχή ισχύος σε περίπτωση που:			
Παρατηρήσετε περίεργους θορύβους κατά τη λειτουργία			
Σφάλμα στην ηλεκτρονική πλακέτα ελέγχου			
Σφάλμα στις ασφάλειες ή τους διακόπτες			
Παρατηρήσετε ψεκασμό νερού ή αντικείμενα εντός της συσκευής			
Παρατηρήσετε υπερθέρμανση στα καλώδια ή τα φις			
Από τη συσκευή αναδύεται πολύ δυνατή μυρωδιά			
ΚΩΔΙΚΟΙ ΣΦΑΛΜΑΤΟΣ ΣΤΗΝ ΟΘΟΝΗ ΕΝΔΕΙΞΩΝ			
Σε περίπτωση σφάλματος, η οθόνη της εσωτερικής μονάδας θα εμφανίζει κάποιον από τους παρακάτω κωδικούς			
Ενδειξη	Περιγραφή προβλήματος	Ενδειξη	Περιγραφή προβλήματος
E1	Σφάλμα αισθητήριου θερμοκρασίας εσωτερικής μονάδας	E8	Σφάλμα αισθητήριου θερμοκρασίας ραβδόμοιας εξωτερικής
E2	Σφάλμα αισθητήριου θερμοκρασίας στοιχείου εσωτερικής	E9	Σφάλμα μονάδας IPM εξωτερικής μονάδας
E3	Σφάλμα αισθητήριου θερμοκρασίας στοιχείου εξωτερικής	EA	Σφάλμα σύρτησης έντασης ρεύματος εξωτερικής
E4	Ασφαλή ή σφάλμα ψυκτικού συστήματος	EB	Σφάλμα πίεστικού ελαστικού εξωτερικής
E6	Ανομοιότητα ευστήρα εσωτερικής μονάδας	EC	Σφάλμα κινητήρα εξωτερικής μονάδας
E7	Σφάλμα αισθητήριου θερμοκρασίας αέρα εξωτερ. μονάδας	ED	Σφάλμα αισθητήριου θερμοκρασίας ενεργού φέτος εξωτερικής



ΟΔΗΓΙΕΣ ΓΙΑ ΤΙΣ ΕΡΓΑΣΙΕΣ

1. Ελέγξτε τις πληροφορίες αυτού του εγχειριδίου για να βρείτε τις διαστάσεις του χώρου που απαιτείται για την σωστή εγκατάσταση αυτής της συσκευής, συμπεριλαμβανομένων των ελάχιστων επιτρεπτών αποστάσεων σε σχέση με τις παρακείμενες κατασκευές.
2. Η μονάδα θα πρέπει να εγκατασταθεί, να λειτουργεί και να αποθηκεύεται σε χώρο με επιφάνεια μεγαλύτερη των 40m².
3. Το μήκος της ψυκτικής σωλήνωσης που θα εγκατασταθεί θα πρέπει να είναι όσο το δυνατό μικρότερο.
4. Η ψυκτική σωλήνωση θα πρέπει να προστατεύεται από φυσικές καταστροφές και δεν θα πρέπει να εγκατασταθεί σε χώρο χωρίς εξαερισμό, όταν αυτός είναι μικρότερος από 4m².
5. Θα πρέπει να ελέγχεται η συμμόρφωση με τους εθνικούς κανονισμούς αερίων.
6. Θα πρέπει να υπάρχει δυνατότητα πρόσβασης στις μηχανικές συνδέσεις για την εκτέλεση εργασιών συντήρησης.
7. Για τη διαχείριση, καθαρισμό, συντήρηση και την απόρριψη του ψυκτικού μέσου, ακολουθείστε τις οδηγίες που δίδονται στο παρόν φυλλάδιο.
8. Διασφαλίστε πως τα ανοίγματα του εξαερισμού δεν εμποδίζονται από αντικείμενα.
9. Σημείωση: Οι εργασίες συντήρησης θα πρέπει να γίνονται μόνο σύμφωνα με τις οδηγίες του κατασκευαστή.
10. Προειδοποίηση: Η συσκευή θα πρέπει να φυλάσσεται σε χώρο με καλό εξαερισμό και η επιφάνεια του χώρου πρέπει να είναι σύμφωνα με τις προδιαγραφές για τη λειτουργία του.
11. Προειδοποίηση: η συσκευή θα πρέπει να φυλάσσεται σε χώρο που δεν υπάρχουν διαρκώς αναμμένες φλόγες (για παράδειγμα μία συσκευή αερίου σε λειτουργία) και πηγές ανάφλεξης (για παράδειγμα ηλεκτρικός θερμαντήρας σε λειτουργία).
12. Η συσκευή θα πρέπει να φυλάσσεται με τρόπο ώστε να προλαμβάνονται μηχανικές φθορές.
13. Είναι σκόπιμο οποιοσδήποτε καλείται να εκτελέσει εργασίες σε ψυκτικό κύκλωμα να διαθέτει έγκυρο και επικαιροποιημένο πιστοποιητικό από αρχή αξιολόγησης εγκεκριμένη από τη βιομηχανία, με το οποίο να αναγνωρίζεται η επάρκεια να διαχειρίζονται ψυκτικά μέσα, σύμφωνα με την προδιαγραφή αξιολόγησης που είναι αναγνωρισμένη από τον τομέα που υπάγεται. Οι εργασίες θα πρέπει να εκτελούνται μόνο σύμφωνα με τις συστάσεις του κατασκευαστή του εξοπλισμού. Οι εργασίες συντήρησης και επισκευής οι οποίες απαιτούν τη βοήθεια και άλλων πιστοποιημένων ατόμων, θα πρέπει να εκτελούνται υπό την επίβλεψη ενός ατόμου ικανού για τη χρήση εύφλεκτων ψυκτικών μέσων.
14. Οποιαδήποτε εργασία επηρεάζει τα συστήματα ασφαλείας, θα πρέπει να πραγματοποιούνται από τα αρμόδια άτομα.
15. Προειδοποίηση:

** μη χρησιμοποιείτε μέσα εκτός από αυτά που προτείνονται από τον κατασκευαστή, για να επιταχύνετε τη διαδικασία απόψυξης ή για τον καθαρισμό.*

** η συσκευή θα πρέπει να φυλάσσεται σε χώρο που δεν υπάρχουν πηγές ανάφλεξης σε διαρκή λειτουργία (για παράδειγμα, ανοιχτές φλόγες, μία συσκευή αερίου σε λειτουργία ή ηλεκτρικός θερμαντήρας).*

** μην την τρυπάτε ή καίτε*

** Να προσέχετε πάντοτε, καθώς τα ψυκτικά μέσα, μπορεί να μην περιέχουν κάποιο άρωμα.*



Προειδοποίηση: Κίνδυνος φωτιάς



Διαβάστε τις οδηγίες χειρισμού



Διαβάστε το τεχνικό φυλλάδιο

ΟΔΗΓΙΕΣ ΓΙΑ ΤΙΣ ΕΡΓΑΣΙΕΣ

16. Πληροφορίες για την εκτέλεση των εργασιών

1) Έλεγχος του χώρου

Πριν να ξεκινήσετε τις εργασίες σε συστήματα που περιέχουν εύφλεκτα ψυκτικά, είναι απαραίτητο να γίνουν οι έλεγχοι ασφαλείας που θα διασφαλίσουν τον περιορισμό του κινδύνου ανάφλεξης. Στην περίπτωση επισκευής του ψυκτικού κυκλώματος, πριν την εκτέλεση των σχετικών εργασιών, θα πρέπει να παίρνονται οι παρακάτω προφυλάξεις.

2) Διαδικασίες εργασιών

Οι εργασίες θα πρέπει να γίνονται με ελεγχόμενες διαδικασίες έτσι ώστε να ελαχιστοποιείται ο κίνδυνος παρουσίας εύφλεκτου υγρού ή ατμού κατά τη διάρκεια της εργασίας.

3) Περιοχή γενικής εργασίας

Όλο το υπεύθυνο για τη συντήρηση προσωπικό και οι υπόλοιποι που εργάζονται στην τοπική περιοχή, θα πρέπει να λάβουν οδηγίες για τη φύση των εργασιών που θα εκτελεστούν. Θα πρέπει να αποφευχθεί εργασία σε περιορισμένους χώρους. Η περιοχή των εργασιών θα πρέπει να διαχωριστεί. Διασφαλίστε πως οι συνθήκες στο χώρο των εργασιών έχει καταστεί ασφαλής με τον έλεγχο των εύφλεκτων υλικών.

4) Έλεγχος για την παρουσία ψυκτικού

Πριν αλλά και κατά τη διάρκεια εκτέλεσης των εργασιών, η περιοχή θα πρέπει να ελεγχθεί με τη βοήθεια κατάλληλου ανιχνευτή ψυκτικών, ώστε να διασφαλιστεί πως οι τεχνικοί είναι ενήμεροι για την πιθανή ύπαρξη εύφλεκτων περιβαλλόντων. Διασφαλίστε πως ο εξοπλισμός ανίχνευσης διαρροών ψυκτικού που χρησιμοποιείται, είναι ο ενδεδειγμένος για τη χρήση με εύφλεκτα ψυκτικά, πχ να μην έχει σπινθήρα, να είναι επαρκώς σφραγισμένος ή εγγενώς ασφαλής.

5) Παρουσία πυροσβεστήρα

Στην περίπτωση εκτέλεσης θερμικής κατεργασίας στον ψυκτικό εξοπλισμό ή σε συναφή μέρη, θα πρέπει να υπάρχει άμεση πρόσβαση σε κατάλληλο πυροσβεστήρα. Στην περιοχή πλήρωσης, θα πρέπει να υπάρχει διαθέσιμος πυροσβεστήρας ξηράς κόνεως CO₂.

6) Απουσία πηγών ανάφλεξης

Κανένα άτομο που εκτελεί εργασίες σχετικές με το ψυκτικό σύστημα, οι οποίες εκθέτουν την ψυκτική σωλήνωση, δε θα πρέπει να χρησιμοποιεί πηγές ανάφλεξης οποιασδήποτε μορφής κατά τρόπο που θα οδηγήσει σε κίνδυνο φωτιάς ή έκρηξης. Όλες οι πηγές πιθανής ανάφλεξης, συμπεριλαμβανομένου του καπνίσματος, θα πρέπει να διατηρούνται σε επαρκή απόσταση από το χώρο των εργασιών εγκατάστασης, επισκευής, αφαίρεσης και απόρριψης, κατά τη διάρκεια των οποίων μπορεί να απελευθερωθεί ψυκτικό στον περιβάλλοντα χώρο. Πριν την εκτέλεση των εργασιών, η περιοχή γύρω από τον εξοπλισμό θα πρέπει να ελεγχθεί ώστε να διασφαλιστεί ότι δεν υπάρχουν εύφλεκτοι κίνδυνοι ή κίνδυνοι ανάφλεξης.

7) Εξαεριζόμενος χώρος

Πριν την επέμβαση στο σύστημα ή την εκτέλεση θερμικών κατεργασιών, θα πρέπει να διασφαλιστεί πως ο χώρος είναι ανοικτός ή καλά εξαεριζόμενος. Ο εξαερισμός θα πρέπει να συνεχιστεί σε κάποιο βαθμό και κατά την διάρκεια εκτέλεσης των εργασιών. Ο εξαερισμός θα πρέπει να μπορεί να διασπείρει με ασφάλεια πιθανό εκλύμενο ψυκτικό και κατά προτίμηση να το αποβάλλει στην ατμόσφαιρα.

8) Έλεγχοι στον ψυκτικό εξοπλισμό

Στην περίπτωση αλλαγής ηλεκτρολογικών τμημάτων, αυτά θα πρέπει να ταιριάζουν στο σκοπό και στη σωστή προδιαγραφή. Σε κάθε περίπτωση θα πρέπει να ακολουθούνται οι οδηγίες συντήρησης και επισκευής, του κατασκευαστή. Σε περίπτωση που έχετε κάποια αμφιβολία, συμβουλευθείτε το τεχνικό τμήμα του κατασκευαστή. Στις εγκαταστάσεις που εφαρμόζονται εύφλεκτα ψυκτικά, θα πρέπει να διενεργούνται οι παρακάτω έλεγχοι:

-- Η ποσότητα πλήρωσης θα πρέπει να είναι σύμφωνη με το μέγεθος του χώρου στον οποίο εγκαθίστανται τα τμήματα που περιέχουν ψυκτικό

-- Ο εξοπλισμός και οι εξοδοί του εξαερισμού θα πρέπει να λειτουργούν επαρκώς και να μην εμποδίζονται

-- Εάν χρησιμοποιείται ένα δευτερεύον κύκλωμα, αυτό θα πρέπει να ελεγχθεί για την παρουσία ψυκτικού



ΟΔΗΓΙΕΣ ΓΙΑ ΤΙΣ ΕΡΓΑΣΙΕΣ

-- Η σήμανση στον εξοπλισμό θα πρέπει να είναι ορατή και ευανάγνωστη. Οι σημάνσεις και τα σύμβολα που δεν είναι ευανάγνωστα, θα πρέπει να διορθωθούν.

-- Οι ψυκτικοί σωλήνες και μέρη θα πρέπει να εγκαθίστανται σε μέρος που είναι απίθανο να εκτεθούν σε συστατικά που μπορεί να διαβρώσουν τα τμήματα που περιέχουν ψυκτικό μέσο, εκτός εάν τα μέρη αυτά είναι κατασκευασμένα από υλικά ανθεκτικά στη διάβρωση ή διαθέτουν κατάλληλη αντιδιαβρωτική προστασία.

9) Έλεγχος σε ηλεκτρικές συσκευές

Η επισκευή και συντήρηση στα ηλεκτρικά στοιχεία θα πρέπει να περιλαμβάνουν αρχικούς ελέγχους ασφαλείας και διαδικασίες επιθεώρησης των τμημάτων. Εάν υπάρχει βλάβη που θα μπορούσε να επηρεάσει την ασφάλεια, τότε το σύστημα δε θα πρέπει να ηλεκτροδοτηθεί μέχρι να επιλυθεί επαρκώς η βλάβη. Εάν η βλάβη δε μπορεί να επιδιορθωθεί αμέσως αλλά παρόλα αυτά το σύστημα θα πρέπει να συνεχίσει να λειτουργεί, θα πρέπει να βρεθεί μια επαρκής προσωρινή λύση. Για αυτό θα πρέπει να ενημερωθεί και ο ιδιοκτήτης του εξοπλισμού, έτσι ώστε όλα τα εμπλεκόμενα μέρη να είναι ενήμερα.

Στους αρχικούς ελέγχους θα πρέπει να διαπιστωθεί:

- Εάν οι πυκνωτές είναι εκφορτισμένοι: αυτό θα πρέπει να γίνει με ασφαλή τρόπο για την αποφυγή πιθανού σπινθήρα
- Ότι δεν υπάρχουν εκτεθειμένα καλώδια και ηλεκτρικά μέρη που διαρρέονται από ρεύμα κατά την πλήρωση, ανάκτηση ή την έκπλυση του συστήματος
- Ότι υπάρχει σταθερή γείωση

17. Επισκευές σε σφραγισμένα μέρη

1) Κατά τη διάρκεια επισκευών σε σφραγισμένα μέρη, πριν την αφαίρεση των καλυμμάτων σφράγισης κλπ, όλες οι ηλεκτρικές παροχές θα πρέπει να αποσυνδεθούν από τον εξοπλισμό που θα επισκευαστεί. Εάν είναι απολύτως απαραίτητη η ηλεκτρική παροχή στον εξοπλισμό κατά την επισκευή, θα πρέπει να υπάρχει μια μόνιμη διάταξη ανίχνευσης ψυκτικού, τοποθετημένη στο πιο κρίσιμο σημείο, ώστε να προειδοποιήσει για μία πιθανή επικίνδυνη κατάσταση.

2) Θα πρέπει να δοθεί ιδιαίτερη προσοχή στα παρακάτω, ώστε να διασφαλιστεί πως κατά τις εργασίες στα ηλεκτρικά μέρη, το περίβλημα δε θα τροποποιηθεί κατά τέτοιο τρόπο ώστε να επηρεαστεί το επίπεδο προστασίας. Σε αυτές περιλαμβάνονται οι φθορές στα καλώδια, ο υπερβολικός αριθμός συνδέσμων, θερμιακά που συμφωνούν με τις προδιαγραφές, φθορά στις σφραγίσεις κλπ.

Διασφαλίστε πως η συσκευή είναι στερεωμένη με ασφάλεια

Διασφαλίστε πως οι σφραγίσεις ή τα υλικά σφράγισης δεν έχουν φθαρεί σε βαθμό ώστε να μην εξυπηρετούν πλέον το σκοπό της πρόληψης εμφάνισης εύφλεκτων περιβαλλόντων. Τα ανταλλακτικά μέρη πρέπει να είναι σύμφωνα με τις προδιαγραφές του κατασκευαστή.

ΣΗΜΕΙΩΣΗ: Η χρήση σφραγιστικής σιλικόνης μπορεί να αναστείλει την επίδραση κάποιων τύπων ανιχνευτών διαρροών. Τα εγγενώς ασφαλή τμήματα δεν χρειάζεται να απομονωθούν πριν την εκτέλεση εργασιών σε αυτά.

18. Επισκευή σε εγγενώς ασφαλή τμήματα

Μην εφαρμόζετε μόνιμα επαγωγικά ή χωρητικά φορτία στο κύκλωμα, χωρίς να διασφαλίσετε πως αυτά δεν θα υπερβούν την επιτρεπτή για το σύστημα σε χρήση, τάση και ένταση.

Τα εγγενώς ασφαλή τμήματα είναι η μόνη κατηγορία τμημάτων, στα οποία μπορεί να γίνουν εργασίες ενώ διαρρέονται από ρεύμα και βρίσκονται σε εύφλεκτα περιβάλλοντα. Η διάταξη ελέγχου θα πρέπει να είναι κατάλληλης τάξης.

Αντικαταστήστε τα τμήματα με εξαρτήματα που προδιαγράφονται από τον κατασκευαστή. Άλλα εξαρτήματα μπορεί να έχουν ως αποτέλεσμα στην ανάφλεξη του ψυκτικού που υπάρχει στη ατμόσφαιρα λόγω διαρροής.

ΟΔΗΓΙΕΣ ΓΙΑ ΤΙΣ ΕΡΓΑΣΙΕΣ

19. Καλωδίωση

Ελέγξτε πως η καλωδίωση δεν θα υπόκειται σε φθορά, διάβρωση, υπερβολική πίεση, δόνηση, αιχμηρές ακμές ή οποιαδήποτε άλλη δυσμενή επίδραση. Στον έλεγχο θα πρέπει επίσης να λάβετε υπόψη τις επιπτώσεις της γήρανσης ή της συνεχούς δόνησης από πηγές όπως ο συμπιεστής ή οι ανεμιστήρες.

20. Ανίχνευση εύφλεκτων ψυκτικών μέσων

Σε καμία περίπτωση δεν θα πρέπει να γίνεται χρήση δυνητικών πηγών ανάφλεξης, για την ανίχνευση διαρροών ψυκτικού. Δεν θα πρέπει να γίνεται χρήση φακού αλογονιδίου (και κανενός άλλου ανιχνευτή που χρησιμοποιεί ανοικτή φλόγα).

21. Μέθοδοι ανίχνευσης διαρροής

Οι παρακάτω μέθοδοι ανίχνευσης διαρροών, θεωρούνται ασφαλείς για συστήματα που περιέχουν εύφλεκτα ψυκτικά.

Για την ανίχνευση εύφλεκτων ψυκτικών θα πρέπει να χρησιμοποιούνται ηλεκτρονικοί ανιχνευτές διαρροών, αλλά η ευαισθησία τους μπορεί να μην είναι επαρκής ή μπορεί να χρειάζεται επανα-βαθμολόγηση. (η διάταξη ανίχνευσης θα πρέπει να βαθμονομηθεί σε περιβάλλον που δεν περιέχει ψυκτικό). Διασφαλίστε πως η διάταξη ανίχνευσης δεν αποτελεί δυνητική πηγή ανάφλεξης και είναι κατάλληλη για το χρησιμοποιούμενο ψυκτικό.

Η διάταξη ανίχνευσης θα πρέπει να ρυθμιστεί σε ένα ποσοστό του Ελάχιστου Ορίου Αναφλεξιμότητας (LFL) του ψυκτικού και θα πρέπει να βαθμονομηθεί σε σχέση με το χρησιμοποιούμενο ψυκτικό και να έχει επιβεβαιωθεί το κατάλληλο ποσοστό του αερίου (κάθε μέγιστο 25%).

Τα ρευστά ανίχνευσης διαρροών είναι κατάλληλα για χρήση με τα πιο πολλά ψυκτικά αλλά θα πρέπει να αποφεύγεται η χρήση επιβραδυντικών που περιέχουν χλώριο, καθώς το χλώριο μπορεί να αντιδράσει με το ψυκτικό και να διαβρώσει το χάλκινο δίκτυο σωλήνωσης.

Εάν παρατηρηθεί διαρροή, θα πρέπει να απομακρυνθούν/σβήσουν όλες οι γυμνές φλόγες.

Εάν βρεθεί διαρροή ψυκτικού, η οποία χρειάζεται συγκόλληση, θα πρέπει να ανακτηθεί όλο το ψυκτικό από το σύστημα ή να απομονωθεί (με τη χρήση των βαλβίδων αποκοπής) σε κάποιο τμήμα του συστήματος μακριά από τη διαρροή. Στη συνέχεια, το σύστημα θα πρέπει να καθαριστεί με άζωτο χωρίς οξυγόνο (OFN), πριν και κατά τη διάρκεια της συγκόλλησης.

22. Αφαίρεση και Εκκένωση

Όταν επεμβαίνετε στο ψυκτικό κύκλωμα για να κάνετε επισκευές ή για οποιοδήποτε άλλο λόγο, θα πρέπει να γίνει χρήση των συμβατικών διαδικασιών. Ωστόσο, είναι σημαντικό να ακολουθηθεί η βέλτιστη πρακτική καθώς η αναφλεξιμότητα είναι σημαντικός παράγοντας. Θα πρέπει να ακολουθηθεί η παρακάτω διαδικασία:

- Αφαίρεση ψυκτικού
- Καθαρισμός δικτύου με αδρανές αέριο
- Εκκένωση
- Εκ νέου καθαρισμός με αδρανές αέριο
- Άνοιγμα του κυκλώματος με κόψιμο ή μέθοδος συγκόλλησης

Το ψυκτικό θα πρέπει να ανακτηθεί στις κατάλληλες φιάλες ανάκτησης. Το σύστημα θα πρέπει να καθαριστεί με άζωτο χωρίς οξυγόνο (OFN), για να καταστήσετε ασφαλή τη μονάδα. Αυτή η διαδικασία μπορεί να χρειαστεί να επαναληφθεί αρκετές φορές. Σε αυτή τη διαδικασία δε θα πρέπει να χρησιμοποιηθεί συμπιεσμένος αέρας ή οξυγόνο.

Η έκπλυση θα πρέπει να επιτευχθεί με πλήρωση του συστήματος με άζωτο χωρίς οξυγόνο, μέχρι να επιτευχθεί η πίεση λειτουργίας και στη συνέχεια ελευθερώστε το στην ατμόσφαιρα. Στο τέλος κάνετε κενό.

Αυτή η διαδικασία θα πρέπει να συνεχιστεί μέχρι να μην υπάρχει καθόλου ψυκτικό στο σύστημα. Μετά την τελευταία φορά που θα κάνετε πλήρωση με άζωτο χωρίς οξυγόνο, θα πρέπει να φέρετε την πίεση του συστήματος στο επίπεδο της ατμοσφαιρικής πίεσης, για να διευκολύνετε την εργασία. Αυτή η διαδικασία είναι απολύτως απαραίτητη όταν πρόκειται να εκτελεστούν εργασίες στο δίκτυο σωληνώσεων. Βεβαιωθείτε πως η έξοδος της αντλίας κενού δε βρίσκεται κοντά σε κάποια πηγή ανάφλεξης και πως ο αερισμός είναι επαρκής.



ΟΔΗΓΙΕΣ ΓΙΑ ΤΙΣ ΕΡΓΑΣΙΕΣ

23. Παροπλισμός

Για την εκτέλεση αυτής της διαδικασίας, είναι σημαντικό, ο τεχνικός να γνωρίζει πλήρως τον εξοπλισμό και όλες τους τις λεπτομέρειες. Η καλή πρακτική συνιστά να ανακτηθούν με ασφαλή τρόπο. Πριν την εκτέλεση των εργασιών, θα πρέπει να ληφθεί δείγμα λαδιού και ψυκτικού, σε περίπτωση που χρειαστεί ανάλυση τους πριν την επαναχρησιμοποίηση του ανακτημένου ψυκτικού. Είναι σημαντικό να υπάρχει διαθέσιμη παροχή ισχύος, πριν την έναρξη των εργασιών.

α) Εξοικειωθείτε με τον εξοπλισμό και τη λειτουργία του.

β) Απομονώστε ηλεκτρικό το σύστημα.

γ) Πριν αποπειραθείτε τη διαδικασία, διασφαλίστε πως:

- διαθέτετε τον εξοπλισμό μηχανικής διαχείρισης, εάν αυτός απαιτηθεί για τη διαχείριση των δοχείων ψυκτικού.
- διαθέτετε και χρησιμοποιείτε σωστά, όλο τον εξοπλισμό ατομικής προστασίας.
- η διαδικασία ανάκτησης εποπτεύεται από αρμόδιο άτομο, καθ' όλη τη διάρκεια της.
- ο εξοπλισμός ανάκτησης και οι φιάλες πληρούν όλα τα αντίστοιχα πρότυπα.

δ) Εάν είναι δυνατό, μειώστε την πίεση του συστήματος.

ε) Εάν δε διατίθεται αντλία κενού, προσαρμόστε έναν πολλαπλό κατανεμητή έτσι ώστε να μπορεί το ψυκτικό να αφαιρεθεί από διάφορα σημεία του συστήματος.

ζ) Βεβαιωθείτε πως η φιάλη είναι τοποθετημένη στη ζυγαριά, πριν ξεκινήσει η ανάκτηση.

η) Ξεκινήστε και λειτουργήστε τη διάταξη ανάκτησης, σύμφωνα με τις οδηγίες του κατασκευαστή.

θ) Μην κάνετε υπερπλήρωση στις φιάλες (μην υπερβείτε το 80% της χωρητικότητας τους, σε ψυκτικό υγρό).

ι) Μην υπερβαίνετε, ούτε προσωρινά, τη μέγιστη πίεση λειτουργίας της φιάλης.

κ) Όταν οι φιάλες έχουν πληρωθεί με τον κατάλληλο τρόπο και η διαδικασία έχει ολοκληρωθεί, βεβαιωθείτε πως οι φιάλες και ο εξοπλισμός έχουν αφαιρεθεί σωστά από το σημείο και οι βαλβίδες αποκοπής στον εξοπλισμό είναι κλειστές.

λ) Τα ανακτημένα ψυκτικά δεν θα πρέπει να πληρωθούν σε άλλο ψυκτικό σύστημα, εκτός και εάν αυτό έχει καθαρισθεί και ελεγχθεί.

24.1 Σήμανση

Ο εξοπλισμός θα πρέπει να διαθέτει σήμανση που να δηλώνει ότι έχει παροπλιστεί και έχει αφαιρεθεί το ψυκτικό.

Στη σήμανση θα πρέπει να αναγράφονται η ημερομηνία και η υπογραφή του τεχνικού. Διασφαλίστε πως ο εξοπλισμός διαθέτει σήμανση που να αναφέρει πως αυτός περιέχει εύφλεκτο ψυκτικό.

ΟΔΗΓΙΕΣ ΓΙΑ ΤΙΣ ΕΡΓΑΣΙΕΣ

25. Ανάκτηση

Όταν αφαιρείται το ψυκτικό από ένα σύστημα, είτε για λόγους επισκευής είτε για παροπλισμό, βάσει καλής πρακτικής προτείνεται η ασφαλής απομάκρυνση τους.

Κατά τη μεταφορά ψυκτικού σε φιάλες, βεβαιωθείτε ότι χρησιμοποιούνται μόνο οι κατάλληλες φιάλες για την ανάκτηση. Βεβαιωθείτε ότι διαθέτετε τον κατάλληλο αριθμό φιαλών για την πλήρωση όλου του ψυκτικού που περιέχεται στο σύστημα. Όλες οι φιάλες που θα χρησιμοποιηθούν έχουν σχεδιαστεί για την ανάκτηση του συγκεκριμένου ψυκτικού και φέρουν τη σχετική σήμανση (δηλ. ειδικές φιάλες για την ανάκτηση ψυκτικού). Οι φιάλες πρέπει να είναι πλήρεις με βαλβίδα εκτόνωσης πίεσης και σχετικές βαλβίδες διακοπής λειτουργίας. Οι κενές φιάλες ανάκτησης τίθενται σε κενό και εάν είναι δυνατόν, ψύχονται πριν από την ανάκτηση.

Ο εξοπλισμός ανάκτησης θα πρέπει να είναι σε καλή λειτουργική κατάσταση και να διαθέτει τις αντίστοιχες οδηγίες που τον αφορούν και θα πρέπει να είναι κατάλληλος για την ανάκτηση όλων των κατάλληλων ψυκτικών συμπεριλαμβανομένων των εύφλεκτων. Επιπλέον, πρέπει να είναι διαθέσιμες βαθμονομημένες και σε καλή λειτουργία ζυγαριές. Θα πρέπει να διατίθενται πλήρεις εύκαμπτοι σωλήνες με συνδέσμους αποσύνδεσης που διαθέτουν προστασία έναντι των διαρροών και είναι σε καλή κατάσταση, έχουν συντηρηθεί σωστά. Τέλος, όλα τα ηλεκτρικά στοιχεία θα πρέπει να μονωθούν για την αποφυγή ανάφλεξης, σε περίπτωση απελευθέρωσης ψυκτικού. Σε περίπτωση αμφιβολίας, συμβουλευθείτε τον κατασκευαστή.

Το ανακτημένο ψυκτικό θα πρέπει να επιστραφεί στον προμηθευτή στη σωστή φιάλη ανάκτησης με το σωστό δελτίο μεταφοράς απορρίμματος. Μην αναμινύετε ψυκτικά στις μονάδες ανάκτησης και ειδικά στις φιάλες.

Εάν πρόκειται να αφαιρεθεί ο συμπιεστής ή τα λάδια του συμπιεστή, βεβαιωθείτε ότι έχουν εκκενωθεί μέχρι

ένα αποδεκτό επίπεδο για να διασφαλίσετε ότι δεν έχει παραμείνει εύφλεκτο ψυκτικό μέσα στο λιπαντικό.

Η διαδικασία εκκένωσης θα πρέπει να πραγματοποιηθεί πριν την επιστροφή του συμπιεστή στον προμηθευτή.

Για την επιτάχυνση της διαδικασίας θα πρέπει να χρησιμοποιηθεί μόνο η ηλεκτρική θέρμανση στο σώμα του συμπιεστή. Όταν έχει αποστραγγιστεί το λάδι από το σύστημα, αυτό θα πρέπει να γίνει ασφαλής διαχείριση του.



**ΣΗΜΑΝΤΙΚΕΣ ΠΛΗΡΟΦΟΡΙΕΣ ΓΙΑ ΤΗ ΣΩΣΤΗ ΑΠΟΡΡΙΨΗ ΤΟΥ ΠΡΟΪΟΝΤΟΣ
ΣΥΜΦΩΝΑ ΜΕ ΤΗΝ ΟΔΗΓΙΑ 2002/96/ΕΚ ΤΗΣ ΕΕ.**

Στο τέλος της ζωής του, το προϊόν δεν πρέπει να απορριφθεί ως αστικό απόβλητο. Πρέπει να παραδοθεί σε ένα ειδικό κέντρο συλλογής ειδικών αποβλήτων της τοπικής αυτοδιοίκησης ή σε έναν αντιπρόσωπο που παρέχει αυτή την υπηρεσία.

Η διαφοροποιημένη απόρριψη μιας οικιακής συσκευής αποφεύγει τις πιθανές αρνητικές επιπτώσεις για το περιβάλλον και την υγεία που προκύπτουν από την ακατάλληλη απόρριψη και επιτρέπει την ανάκτηση των συστατικών υλικών για επίτευξη σημαντικής εξοικονόμησης ενέργειας και πόρων.

Ως υπενθύμιση της ανάγκης για διαφοροποιημένη απόρριψη των οικιακών συσκευών, το προϊόν επισημαίνεται με ένα διαγραμμένο τροχήλατο κάδο απορριμμάτων.



Digital • Delights



ΑΓΗΝΩΡ Α.Ε.

ΟΜΙΛΟΣ ΕΤΑΙΡΙΩΝ ΤΟΥΡΝΙΚΙΩΤΗ
ΓΕΝΙΚΟΙ ΑΝΤΙΠΡΟΣΩΠΟΙ

ΚΕΝΤΡΙΚΑ ΓΡΑΦΕΙΑ: Λ. ΑΘΗΝΩΝ 50 & ΣΠ. ΠΑΤΣΗ 8, 10441 ΑΘΗΝΑ
ΤΗΛ. ΚΕΝΤΡΟ: 210 5288888, FAX: 210 5221261
SERVICE: 210 5288832-4